



People.Health.Care.™

Vos solutions pour le bloc opératoire par L&R



Habillement pour
le bloc opératoire

Système de drapage
opératoire

Système opératoire
multicomposant

Sommaire

| | | | |
|---|-------|--|----|
| La sécurité au bloc opératoire | 4 | Gynécologie/Pédiatrie/ Obstétrique/Urologie | |
| Kitpack® Système opératoire multicomposant | 6-9 | Trousse d'accouchement I | 29 |
| Raucodrape® Système de drapage opératoire | | Trousse d'accouchement II | 29 |
| Informations générales | 10-17 | Trousse de cystoscopie | 29 |
| Chirurgie générale et digestive | | Trousse de césarienne | 30 |
| Trousse de base | 19 | Trousse de petite gynécologie | 30 |
| Trousse de petite intervention | 20 | Trousse voie basse | 30 |
| Trousse de petite intervention I | 20 | Trousse voie basse avec poche | 31 |
| Trousse de petite intervention II | 20 | Trousse voie haute-voie basse | 31 |
| Trousse universelle standard I | 21 | Trousse de gynécologie-urologie | 31 |
| Trousse universelle | 22 | Trousse amniocentèse | 32 |
| Trousse universelle renforcée I | 22 | Trousse pédiatrique basique | 32 |
| Trousse universelle renforcée II | 23 | Trousse RTU avec poche | 33 |
| Trousse universelle renforcée grands champs | 23 | Trousse RTU | 33 |
| Trousse universelle avec champ en U | 24 | Kitpack® césarienne | 34 |
| Trousse de coelioscopie-gynécologie | 25 | Kitpack® accouchement | 34 |
| Trousse de coelioscopie-gynécologie II | 25 | Kitpack® épisiotomie | 34 |
| Trousse abdomino-périnéale | 26 | Orthopédie/Traumatologie | |
| Trousse de cœlio-gynécologie I | 26 | Trousse d'orthopédie renforcée | 36 |
| Kitpack® coelioscopie | 27 | Trousse d'extrémité renforcée I | 36 |
| | | Trousse d'extrémité renforcée II | 37 |

| | |
|-----------------------------------|----|
| Trousse d'extrémité renforcée III | 37 |
| Trousse d'extrémité bilatérale | 38 |
| Trousse de pied/main | 38 |
| Trousse d'arthroscopie d'épaule | 40 |
| Trousse d'isolation verticale | 40 |
| Champ d'isolation verticale | 40 |
| Kitpack® hanche | 41 |
| Kitpack® main | 41 |

Neurologie/ORL/Ophthalmologie

| | |
|----------------------------|----|
| Trousse de craniotomie | 43 |
| Trousse de rachis | 44 |
| Trousse tête et cou | 44 |
| Trousse de stomatologie | 44 |
| Trousse de dermatologie | 45 |
| Trousse d'ophtalmologie I | 45 |
| Trousse d'ophtalmologie II | 45 |
| Kitpack® IVT | 46 |
| Kitpack® cataracte | 46 |

Cardiologie/Angiographie

| | |
|--------------------------|----|
| Trousse d'angiographie | 48 |
| Trousse champ fenêtré | 48 |
| Kitpack® coronarographie | 49 |

Champs et accessoires

| | |
|-----------------------|-------|
| Champs de soins | 51 |
| Champs d'approche | 51 |
| Champs de table | 52 |
| Champs adhésifs | 53-54 |
| Champs fenêtrés | 54-55 |
| Champs de spécialités | 55 |
| Champs en U | 56-57 |
| Housses de protection | 57 |
| Films à inciser | 58 |
| Accessoires | 59-60 |
| Poche de luxation | 60 |

Habillement pour le bloc opératoire

| | |
|--------------------------|-------|
| Casaques chirurgicales | 62-66 |
| Charlottes chirurgicales | 67 |
| Gants de chirurgie | 68-74 |

La sécurité au bloc opératoire

Grâce à nos nombreuses solutions opératoires, nous vous proposons une gamme complète pour des exigences élevées. Qu'il s'agisse des champs opératoires Raucodrape®, de l'habillement pour le bloc opératoire Sentinex®, ou des trousse opératoires multicomposant personnalisées Kitpack® la qualité et la fonctionnalité se trouvent au cœur de nos produits; nous assurons ainsi une sécurité et une efficacité dans votre bloc opératoire.

Protection et sécurité ¹

La prévention des infections per- et postopératoires en chirurgie est la priorité absolue. Les produits et matières utilisés au bloc opératoire doivent répondre à de hautes exigences. Les patients et le personnel ne peuvent être complètement protégés que si toutes les voies de transmission des bactéries sont interrompues. Les produits pour le bloc opératoire de Lohmann & Rauscher contribuent à cette protection.

Les systèmes de drapage opératoire stérile Raucodrape® et d'habillement Sentinex® de L&R satisfont les exigences de la norme européenne EN 13795. Celle-ci définit les exigences de base pour les champs opératoires et les casaques chirurgicales. Elle fixe entre autres les valeurs minimales de résistance à la pénétration des liquides et à la propagation des bactéries. Raucodrape® offre une barrière performante pour prévenir efficacement les infections au bloc opératoire. Avec l'habillement pour le bloc opératoire Sentinex®, le système opératoire multicomposant personnalisé Kitpack® ainsi que les films à inciser, L&R offre une gamme complète adaptée à chaque intervention.

Rentabilité & compétences

Nos conseillers en dispositifs médicaux, forts de longues années d'expérience pratique, analysent avec vous les procédures et processus de travail et élaborent des solutions personnalisées et économiques.

Contrôles & qualité

Tous les produits sont conçus précisément selon les exigences, tant en terme de matière que de fonction, et sont constamment soumis à des contrôles de qualité stricts. Nous accordons une très grande importance aux normes de sécurité.

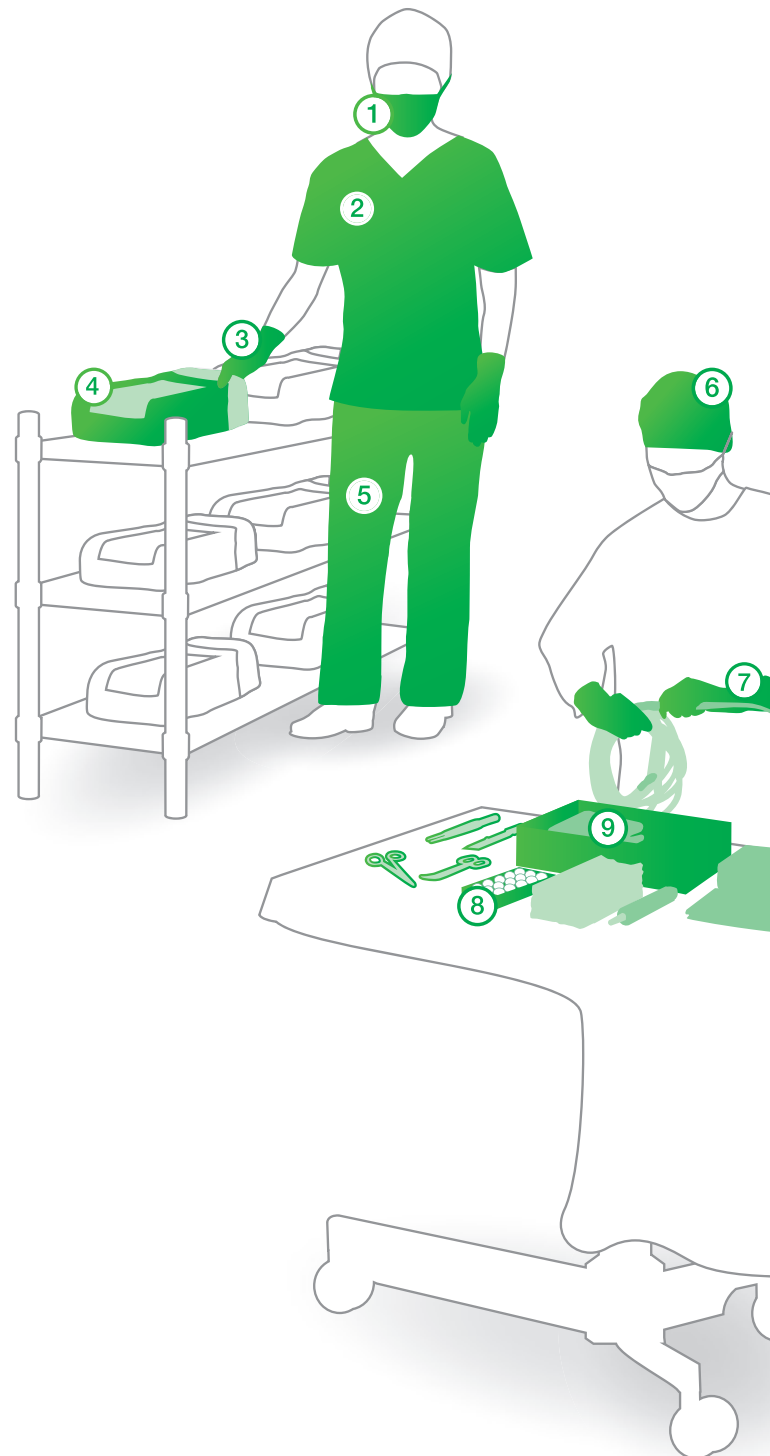

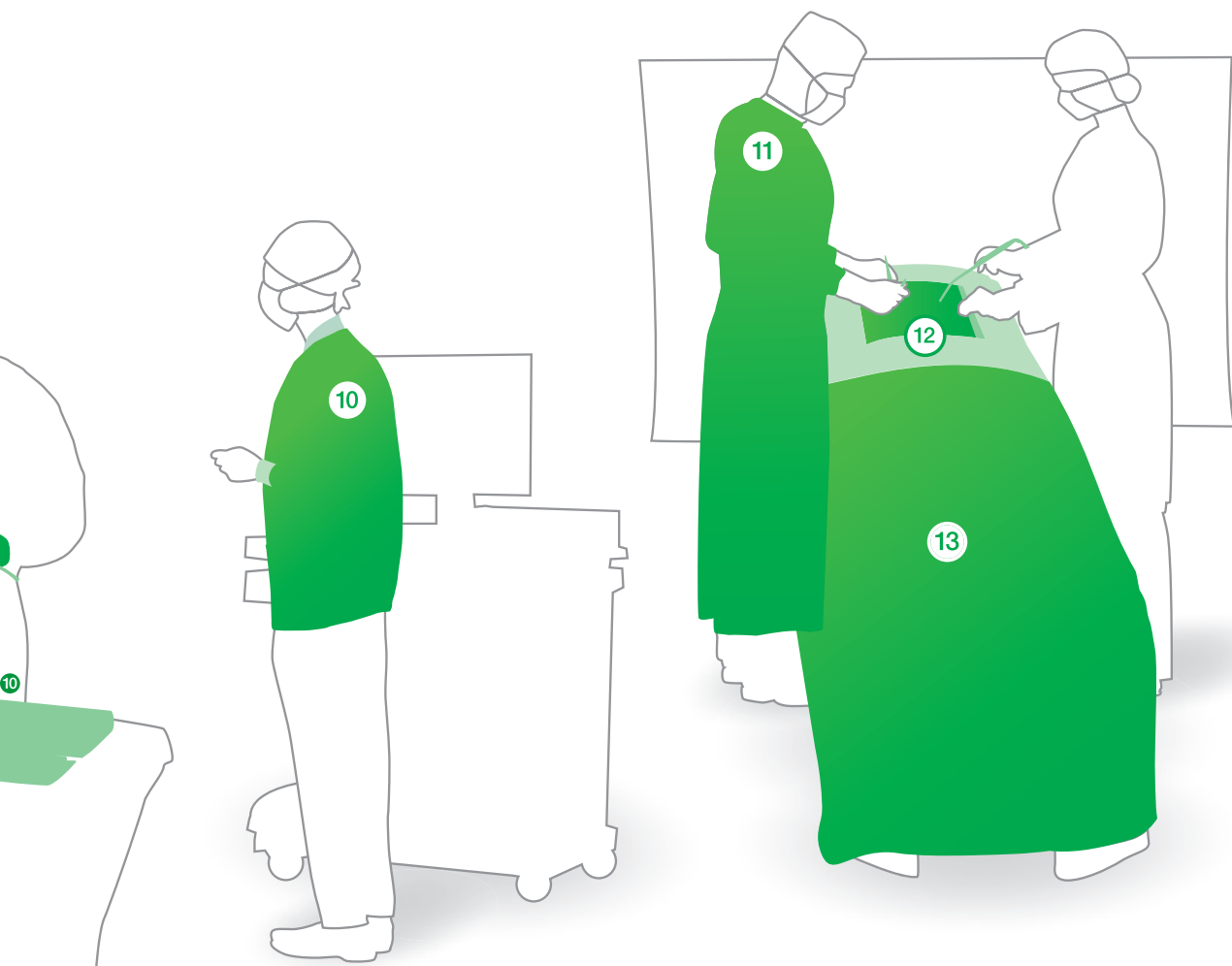

- ① Masques opératoires Sentinex®
- ② Tenue de bloc Sentinex®, casaque
- ③ Gants d'examen Sempercare®
- ④ Système de trousse opératoire Kitpack®
- ⑤ Tenue de bloc Sentinex®, pantalon
- ⑥ Calots chirurgicaux Sentinex®
- ⑦ Gants opératoires Sempermed®
- ⑧ Pansements opératoires Setpack®
- ⑨ Système de trousse opératoire Kitpack®
- ⑩ Veste thermique du bloc Sentinex®
- ⑪ Casaque opératoire Sentinex®
- ⑫ Feuilles d'incision Raucodrape®
- ⑬ Drapage opératoire Raucodrape®

Kitpack®

Système opératoire multicomposant



Kitpack® système opératoire multicomposant

Sécurité¹, rapidité¹ du soin et traçabilité en un seul produit.

Kitpack® désigne un assemblage individuel de drapage opératoire, casaque chirurgicale et gamme blanche utilisés au bloc opératoire et nécessaires pour une intervention chirurgicale. Selon vos souhaits, il est en outre possible d'intégrer des composants opératoires supplémentaires de fabricants renommés.

Nous vous laissons le soin de décider ce que le kit doit contenir selon vos souhaits personnels.

Si nécessaire, il est également possible d'intégrer notre système de drapage opératoire personnel Raucodrape® Individuel.

Notre équipe de technico-commerciaux se tient à votre disposition pour vous conseiller et vous accompagner dans l'élaboration, la mise en place et le suivi de votre Kitpack®.

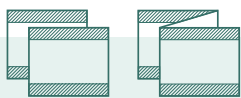

Drapage opératoire Raucodrape®

- particulièrement résistant aux déchirures et absorbant^{9,6}
- effet barrière contre la pénétration des liquides et des bactéries⁷
- bonne capacité de drapage¹⁵



Casaques chirurgicales Sentinex® 1,2

- une protection fiable contre les bactéries et les liquides
- confortables à porter^{2,16}
- respirantes¹³



Gamme blanche

- dotée de fils ou de puces radio-opaques
- absorbante

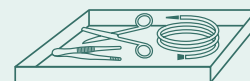

Autres composants opératoires à usage unique

- par ex. tubulures, matériel de suture, bistouris, gants et seringues
- Des produits de qualité
- conçus par des fabricants renommés

Une offre économique avantageuse et efficace³

- Notre Kitpack® est aussi standardisé que possible et aussi personnalisé que nécessaire. Nous vous accompagnons tout au long de vos décisions.
- Kitpack® permet de réduire vos tâches administratives liées à la gestion de votre stock car vous n'avez plus qu'une seule commande à gérer. Tous les composants dont vous avez besoin sont réunis en un seul kit.
- Vous pouvez ainsi gagner du temps⁴ et augmenter le niveau de sécurité grâce à une étiquette de traçabilité unique pour tous les composants.
- L'emballage et l'ordre de rangement précis correspondent exactement à vos instructions. Ces standards permettent d'augmenter l'efficacité de votre équipe chirurgicale et de réduire l'impact environnemental⁵.
- Le code couleur habituellement utilisé dans votre établissement se retrouve sur votre Kitpack®, permettant de simplifier le processus de préparation de la salle d'opération.



Kitpack® un kit aux possibilités multiples :

Prêt à l'emploi, stérile et toujours spécifique au client.

35

années
d'expérience et
de savoir-faire

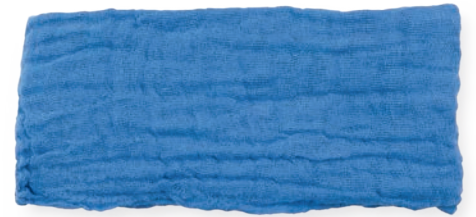
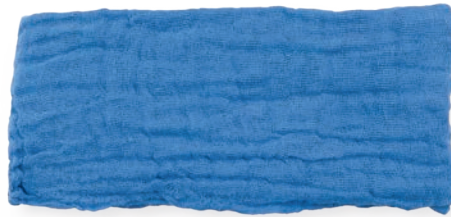

Disponible à
travers le
monde

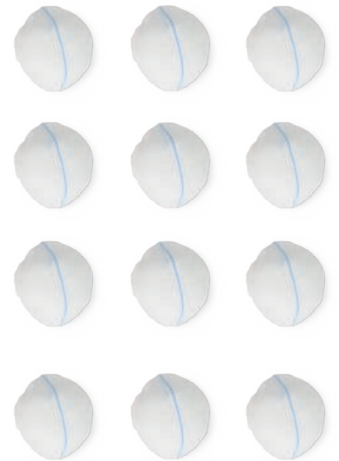
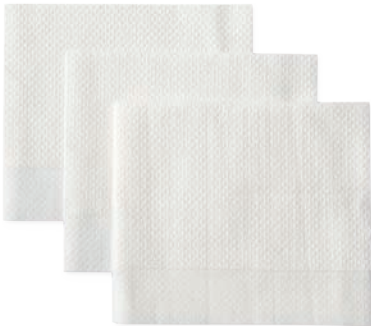

> 13 000

Kitpack® par jour



> 8 000

composants disponibles





Un ordre de rangement adapté au client

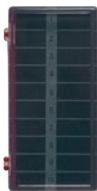

>5 000 000
Kitpack® produits
chaque année



> 9 000
kits différents utilisés

Le système de trousse opératoire multicomposant démontre que personnalisation et standardisation ne sont pas contradictoires.



150
commandes
de Kitpack®
par jour



Raucodrape®

Système de drapage opératoire



Demandez notre brochure
auprès du service client
ou de votre délégué/ée.



Les innovations de Raucodrape®
Système de drapage opératoire

Les produits pour le bloc opératoire Raucodrape® convainquent par leurs matières de qualité, leur sécurité et leurs prestations de services innovantes.

Raucodrape®

- offre un grand choix de troussees et de produits satellites
- optimise les procédures au bloc opératoire, contribue à une bonne gestion des coûts de procédure



Raucodrape® PRO Champs opératoires

PRO – une protection performante pour des interventions longues et complexes¹

- large gamme
- conception remarquable, de qualité
- répondent aux exigences de la norme EN 13795

Raucodrape® PRO Champs opératoires 2 couches

- pour les interventions avec écoulement de fluide faible à moyen
- effet barrière fiable contre la pénétration des bactéries et des liquides^{**7}
- absorbant⁶ sur toute la surface et imperméable aux liquides^{**8}
- haute résistance au déchirement^{**9}
- faible teneur en particules^{**10}

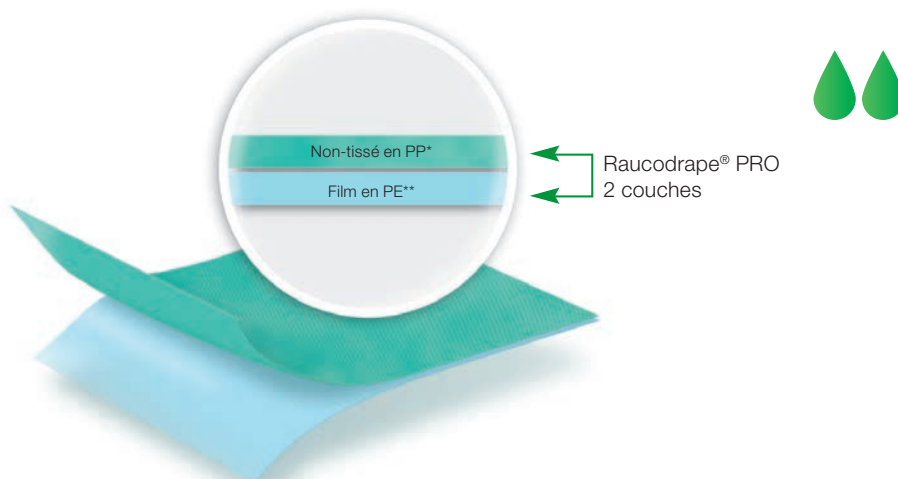

Raucodrape® PRO Champs opératoires 2 couches Plus

- pour des interventions avec écoulement de fluide élevé
- effet barrière fiable contre la pénétration des bactéries et des liquides^{**}
- bonne capacité d'absorption^{**6}
- haute résistance au déchirement^{**9}
- faible teneur en particules^{**10}

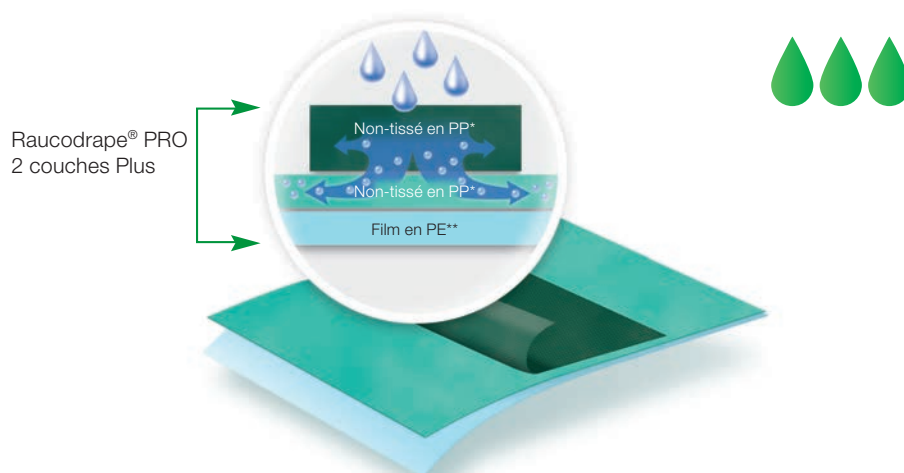

*PP polypropylène

**PE polyéthylène

** conformément à la norme EN 13795

Raucodrape® PRO Champ opératoire 3 couches¹

- le champ opératoire à 3 couches offre plus de confort au patient en raison de la couche supplémentaire en non-tissé
- pour des interventions avec écoulement de fluide modéré à élevé
- effet barrière fiable contre la pénétration des bactéries et des liquides⁷
- totalement absorbant et imperméable aux fluides^{1,7}
- haute résistance au déchirement⁹
- très faible teneur en particules¹⁰

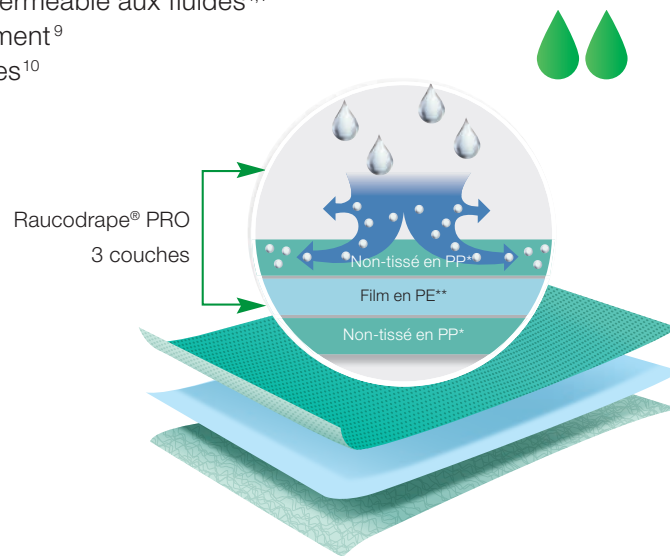

Raucodrape® PRO Champ opératoire 3 couches Plus¹

- le champ opératoire à 3 couches offre une couche supplémentaire en non-tissé
- pour des interventions avec écoulement de fluide très élevé
- effet barrière fiable contre la pénétration des bactéries et des liquides⁷
- bonne capacité d'absorption et bon taux d'absorption^{1,6}
- haute résistance au déchirement⁹
- faible teneur en particules¹⁰

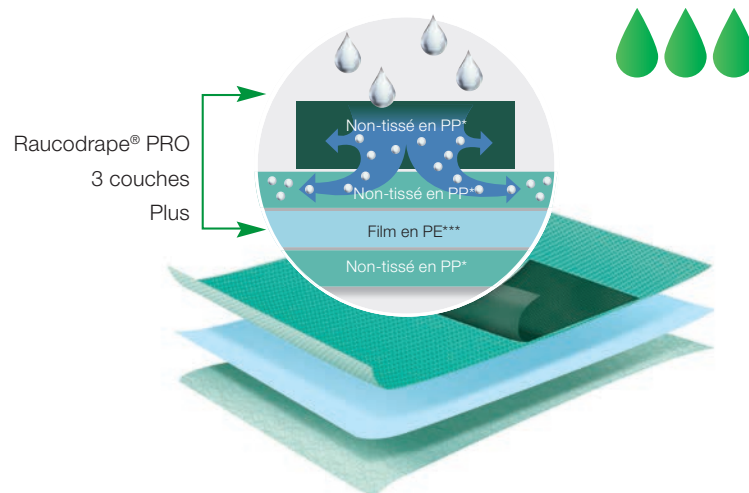

***PE: polyéthylène, *PP: polypropylène

**conformément à la norme EN 13795

Raucodrape® SMART Champs opératoires

SMART – protection pour les interventions courtes et avec écoulement de fluides faible¹

- gamme spécifique
- conception de qualité
- répond aux exigences de la norme EN 13795

Raucodrape® SMART Champ opératoire 2 couches¹

- pour les interventions avec écoulement de fluide faible
- effet barrière fiable contre la pénétration des bactéries et des liquides**
- absorbant⁶ sur toute la surface et imperméable aux liquides**⁸
- haute résistance au déchirement**⁹
- faible teneur en particules**¹⁰

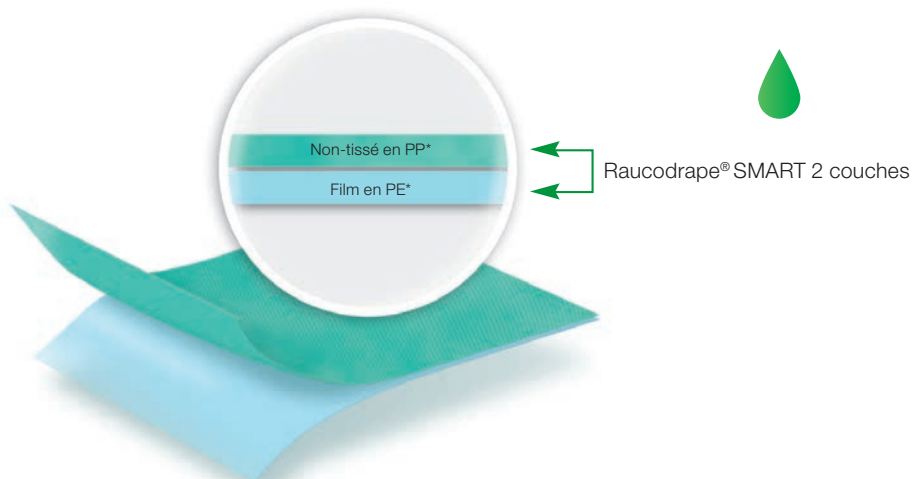

Raucodrape® SMART Champ opératoire 2 couches Plus¹

- pour les interventions avec écoulement de fluides moyen
- effet barrière fiable contre la pénétration des bactéries et des liquides**⁷
- haute résistance au déchirement**⁹
- faible teneur en particules**¹⁰

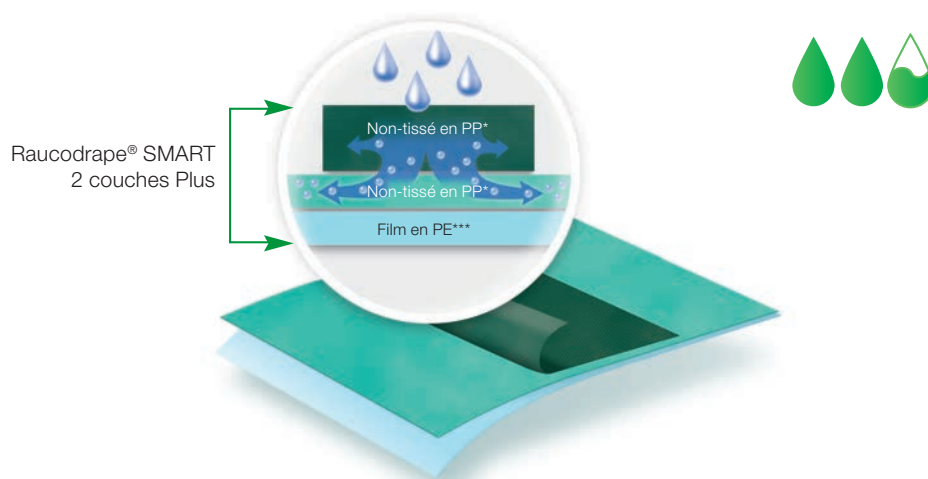

*PP polypropylène

***PE polyéthylène

**conformément à la norme EN 13795

Raucodrape®

Des solutions efficaces dans les moindres détails

Raucodrape® simplifie le dépliage¹⁵

Les champs opératoires Raucodrape® sont faciles à déplier. En fonction du domaine d'utilisation, chaque type de champ possède un système de pliage propre, qui permet une utilisation en toute sécurité ainsi qu'un dépliage simple et rapide. Pour tous les champs fenêtrés adhésifs, la fenêtre est visible avant le dépliage. Cela permet une application facilitée sur le patient.

Bandes adhésives détachables en trois parties

Tous les champs en U sont dotés de bandes adhésives détachables en trois parties, qui rendent l'application précise. De nombreux champs adhésifs disposent de longues bandes adhésives destinées aux patients à forte corpulence. Toutes les bandes adhésives sont dotées d'une zone de préhension de 2 cm de long pour une manipulation simple.

Des pictogrammes explicites

Des pictogrammes rapidement compréhensibles vous permettront une mise en place rapide en toute

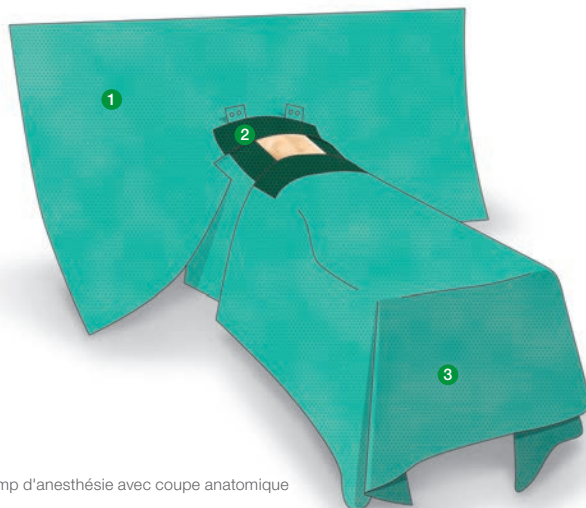

- 1 Champ d'anesthésie avec coupe anatomique
- 2 Renfort autour du site opératoire
- 3 Champ de pied extra long

sécurité. Au premier coup d'œil, ils vous montrent le sens du dépliage, la première étape du dépliage, le positionnement des champs sur le patient, la présence de fenêtre ou de jambières intégrées.



Identifier l'orientation du champ dans la trousse. (Champ de tête/ champ de pied)



Indiquer le sens de l'ouverture du champ en U



Indiquer la décentralisation de la fenêtre du champ



Identifier le positionnement de la poche de recueil

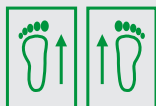

Marquer le positionnement et le sens des jambières intégrées au champ



Identifier rapidement le sens dans lequel le champ doit se déplier

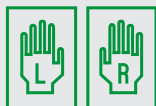

Identifier le positionnement des mains à observer lors de la mise en place du champ sous fessier ainsi que du champ turban



Indiquer le sens de dépliage des jambières à respecter

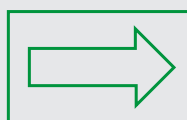

Indiquer le sens de dépliage du champ



Indiquer les deux côtés du champ en U



Indiquer le champ de pied



Indiquer le champ de tête



Indiquer le champ de tête anatomique



Marquer le positionnement des jambières et/ou extrémité du champ

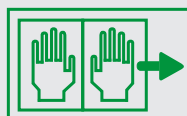

Indiquer le positionnement des mains pour l'ouverture du champ de table

Raucodrape®

Un concept de conditionnement sophistiqué pour plus de transparence et de sécurité

Protection solide et manipulation fiable*17

Un système de conditionnement modulaire sophistiqué garantit la sécurité pendant le transport, le stockage jusqu'à l'utilisation au bloc opératoire. Les indications explicites de l'emballage ainsi que le code barre EAN 128 à tous les niveaux de conditionnement simplifient la gestion logistique et le suivi des produits.

Des cartons robustes pour le transport et le stockage

Les cartons de transport et les boîtes distributrices composés de matériaux recyclables protègent les produits contre les dommages.

Une boîte distributrice pratique

Tous les champs individuels et les satellites disposent d'une boîte distributrice avec ouverture facile. Elle permet de ranger les produits et d'accéder facilement à l'emballage individuel. Les indications pour l'ouverture sont mentionnées en évidence sur la boîte afin de guider les utilisateurs.



Des sachets pelables pour tous les formats.

Les champs opératoires Raucodrape® disposent d'un emballage pelable. Ils s'ouvrent en un seul geste et facilitent la prise des produits stériles.

Les informations importantes en un coup d'oeil

Tous les produits sont étiquetés de façon lisible, avec une représentation claire du contenu. L'étiquette d'identification du produit reprend toutes les informations importantes et nécessaires.

Les étiquettes de traçabilité

Chaque emballage pelable contient deux étiquettes de traçabilité avec la référence du produit, le numéro de lot et la date de péremption pour un suivi fiable et rapide au bloc opératoire.

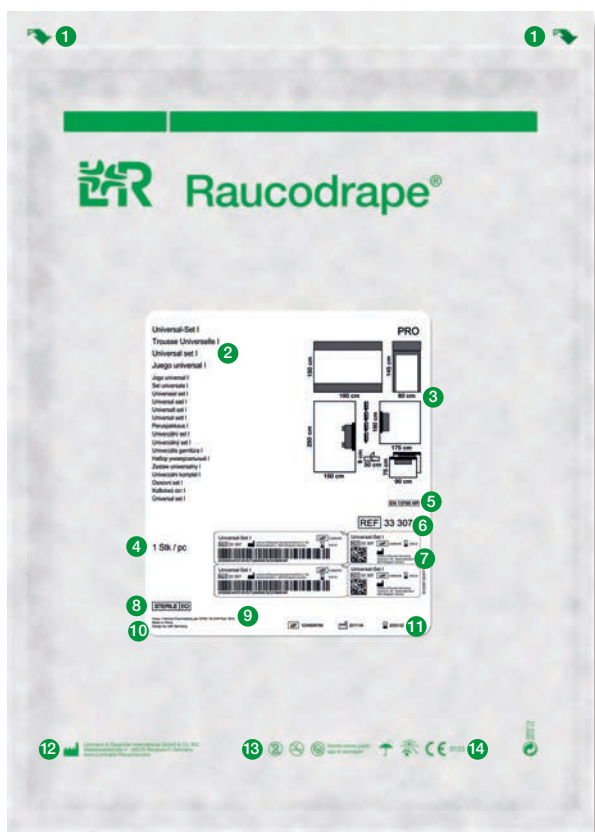

- 1 Sens de pelabilité du sachet
- 2 Nom du produit en plusieurs langues dont le français
- 3 Schéma et dimensions du produit
- 4 Indication de la quantité
- 5 Marquage EN 13795
- 6 Référence de l'article
- 7 Etiquette de documentation auto -adhésive avec code EAN 128 et Data matrix code
- 8 Symbole « STÉRILE », et mode de stérilisation
- 9 Marquage classe d'inflammabilité
- 10 Lieu de fabrication
- 11 Numéro de lot, date de fabrication, date de péremption
- 12 Fabricant
- 13 Symboles de sécurité
- 14 Marquage CE

* Conformément aux exigences Européennes liées au marquage CE.















Raucodrape®

Système de drapage opératoire

Légende des couleurs matières et détails du produit

Sur les pages suivantes, tous les champs opératoires sont représentés graphiquement. Différents symboles et couleurs représentent les matières utilisées et indiquent les particularités de tous les produits.

La vue des schémas correspond au côté qui n'est pas en contact avec le patient. Les bandes adhésives intégrées sont signalées par des lignes rouges.

| | | | |
|--|--|---|---|
|  | Raucodrape® PRO 2 couches Raucodrape® PRO 3 couches |  | Film polyéthylène, turquoise |
|  | Raucodrape® PRO 2 couches Plus |  | Essuie-mains |
|  | Raucodrape® SMART 2 couches |  | Revêtement en non-tissé des housses mayo et des champs de table |
|  | Raucodrape® SMART 2 couches Plus |  | Bandes adhésives |
|  | Papier d'emballage |  | Non-tissé hydrophobe |
|  | Champ |  | Non-tissé absorbant |
|  | Film à inciser |  | Filtre/Tamis |
|  | film adhésif élastique |  | Bande auto-agrippante |
|  | Fenêtre élastique/kraton |  | Barrette de maintien |
|  | Film polyéthylène, transparent | | |

Raucodrape® Système de drapage opératoire



Raucodrape® Système de drapage opératoire

Chirurgie générale et digestive

Raucodrape® SMART Trousse de base

stérile, simple emballage

| Contenu | Taille (cm) | Réf. | CDT |
|-------------------|-------------|--------|-----|
| 1 champ de table | 150 x 190 | 33 902 | 22 |
| 1 bande adhésive | 9 x 25 | | |
| 4 champs adhésifs | 75 x 75 | | |

Système quatre champs pour petites interventions chirurgicales.

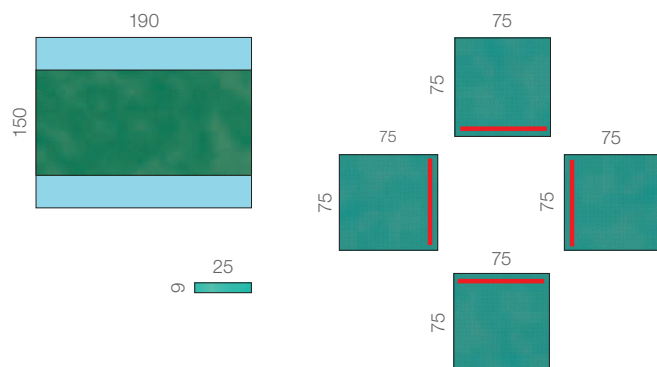

Raucodrape® PRO Trousse de base

stérile

| Contenu | Taille (cm) | Réf. | CDT |
|-------------------|-------------|--------|-------|
| 1 champ de table | 150 x 190 | 33 400 | 08/16 |
| 4 champs adhésifs | 75 x 90 | | |
| 2 essuie-mains | 30 x 40 | | |
| 1 bande adhésive | 9 x 50 | | |

Système quatre champs pour petites interventions chirurgicales.

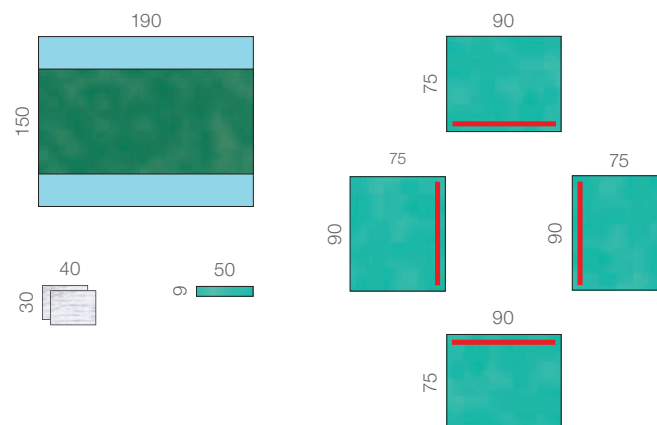

Raucodrape® Système de drapage opératoire

Chirurgie générale et digestive

Raucodrape® PRO

Trousse de petite intervention

stérile

| Contenu | Taille (cm) | Réf. | CDT |
|---|------------------------|--------|-----|
| 1 champ de table | 150 x 190 | 33 415 | 22 |
| 2 essuie-mains | 30 x 40 | | |
| 1 bande adhésive | 9 x 50 | | |
| 1 champ avec fenêtre adhésive ronde centrée | 225 x 240 fen. Ø 12 | | |

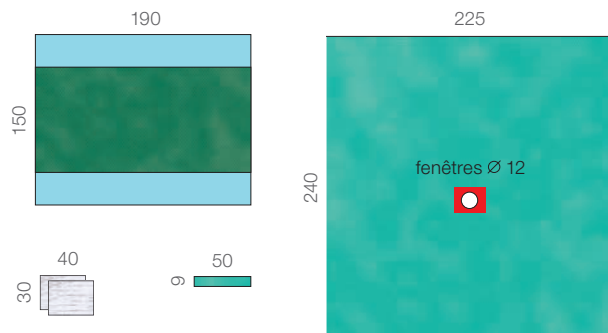

Raucodrape® SMART

Trousse de petite intervention I

fenêtre centrée

stérile, simple emballage

| Contenu | Taille (cm) | Réf. | CDT |
|---|------------------------|--------|-----|
| 1 champ de table | 150 x 190 | 34 915 | 18 |
| 1 bande adhésive | 9 x 25 | | |
| 1 champ avec fenêtre adhésive ronde centrée | 170 x 240 fen. Ø 12 | | |

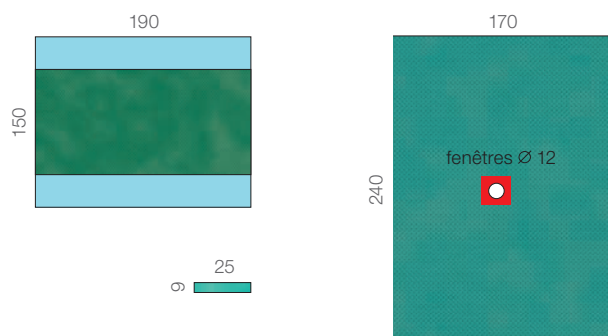

Champ simple pour petites interventions chirurgicales.

Raucodrape® SMART

Trousse de petite intervention II

fenêtre excentrée

stérile, simple emballage

| Contenu | Taille (cm) | Réf. | CDT |
|---|------------------------|--------|-----|
| 1 champ de table | 150 x 190 | 34 916 | 18 |
| 1 bande adhésive | 9 x 25 | | |
| 1 champ avec fenêtre adhésive ronde excentrée | 170 x 240 fen. Ø 12 | | |

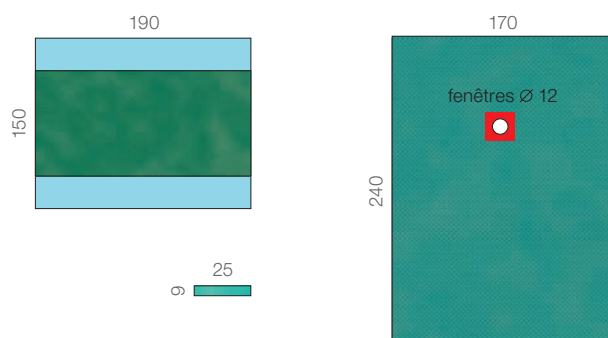

Champ simple pour petites interventions chirurgicales.

Raucodrape® Système de drapage opératoire

Chirurgie générale et digestive

Raucodrape® PRO

Trousse universelle standard I

stérile

| Contenu | Taille (cm) | Réf. | CDT |
|-------------------------|-------------|--------|-----|
| 1 champ de table | 150 x 190 | 33 401 | 16 |
| 4 essuie-mains | 30 x 40 | | |
| 1 bande adhésive | 9 x 50 | | |
| 2 champs adhésifs | 75 x 90 | | |
| 1 champ de pied adhésif | 175 x 180 | | |
| 1 champ de tête adhésif | 150 x 240 | | |

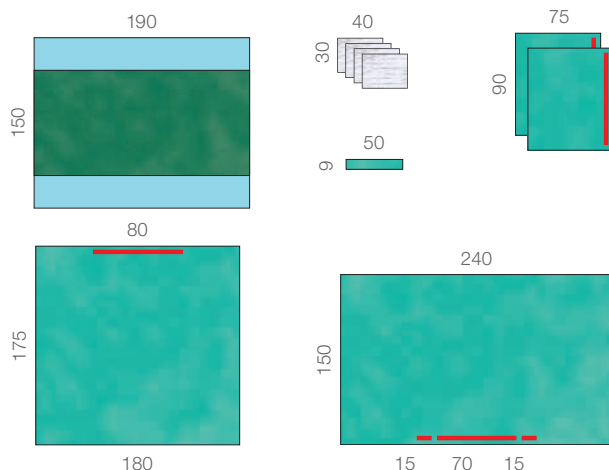

Raucodrape® SMART

Trousse universelle standard I

stérile, simple emballage

| Contenu | Taille (cm) | Réf. | CDT |
|-------------------------|-------------|--------|-----|
| 1 champ de table | 150 x 190 | 33 901 | 15 |
| 2 essuie-mains | 30 x 20 | | |
| 1 bande adhésive | 9 x 25 | | |
| 2 champs adhésifs | 75 x 90 | | |
| 1 champ de pied adhésif | 175 x 170 | | |
| 1 champ de tête adhésif | 140 x 240 | | |

Système quatre champs avec champs latéraux larges et un champ de pied long ainsi qu'un grand champ de tête pour interventions chirurgicales interdisciplinaires.

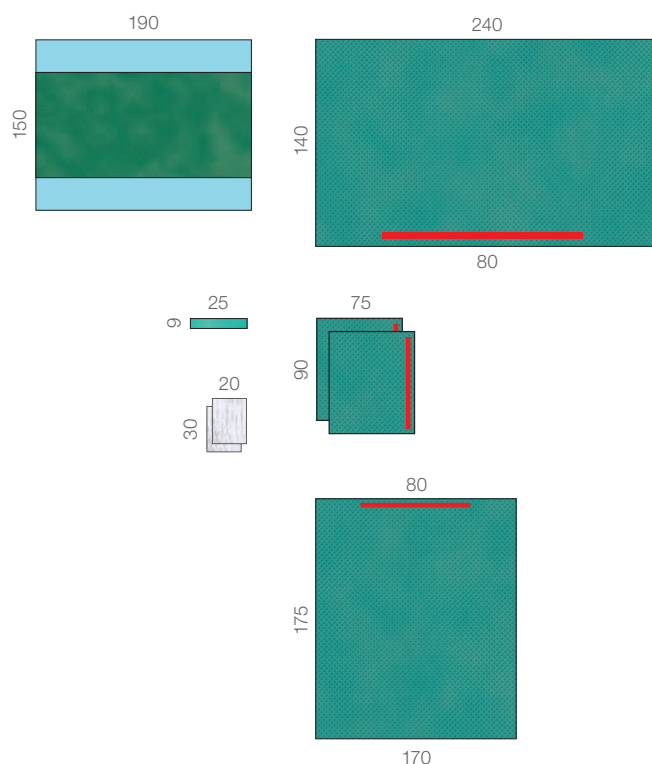

Raucodrape® Système de drapage opératoire

Chirurgie générale et digestive

Raucodrape® PRO

Trousse universelle

stérile

| Contenu | Taille (cm) | Réf. | CDT |
|-------------------------|-------------|--------|-----|
| 1 champ de table | 150 x 190 | 33 406 | 12 |
| 4 essuie-mains | 30 x 40 | | |
| 2 bandes adhésives | 9 x 50 | | |
| 2 champs adhésifs | 90 x 110 | | |
| 1 champ de pied adhésif | 190 x 225 | | |
| 1 champ de tête adhésif | 175 x 300 | | |

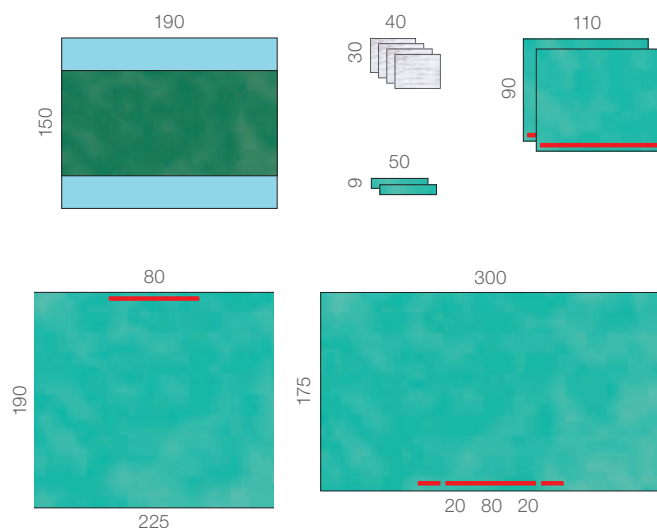

Raucodrape® PRO

Trousse universelle renforcée I

stérile

| Contenu | Taille (cm) | Réf. | CDT |
|---|-------------|--------|-----|
| 1 champ de table | 150 x 190 | 33 407 | 14 |
| 4 essuie-mains | 30 x 40 | | |
| 1 bande adhésive | 9 x 50 | | |
| 2 champs adhésifs renforcés | 75 x 90 | | |
| 1 champ de pied adhésif renforcé | 175 x 180 | | |
| 1 champ de tête adhésif renforcé, passe-tubulures | 150 x 250 | | |

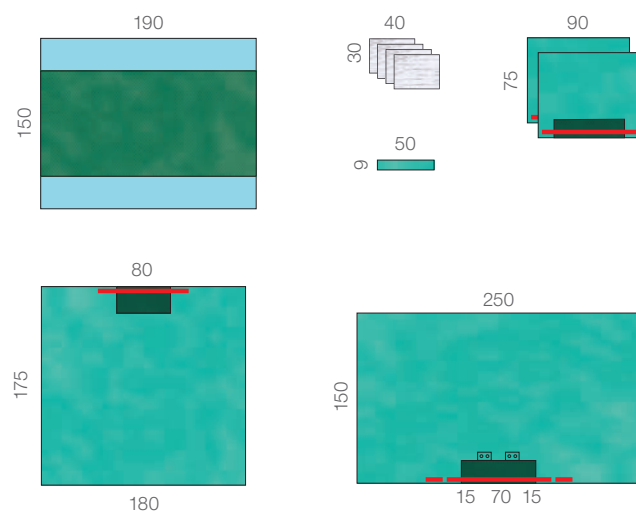

Raucodrape® Système de drapage opératoire

Chirurgie générale et digestive

Raucodrape® PRO

Trousse universelle renforcée II

stérile

| Contenu | Taille (cm) | Réf. | CDT |
|--|-------------|--------|-----|
| 1 champ de table | 150 x 190 | 33 409 | 11 |
| 4 essuie-mains | 30 x 40 | | |
| 2 bandes adhésives | 9 x 50 | | |
| 2 champs adhésifs renforcés | 90 x 110 | | |
| 1 champ de pied adhésif renforcé | 190 x 225 | | |
| 1 champ de tête en U renforcé adhésif, U 45 x 65 cm, passe-tubulures | 225 x 270 | | |

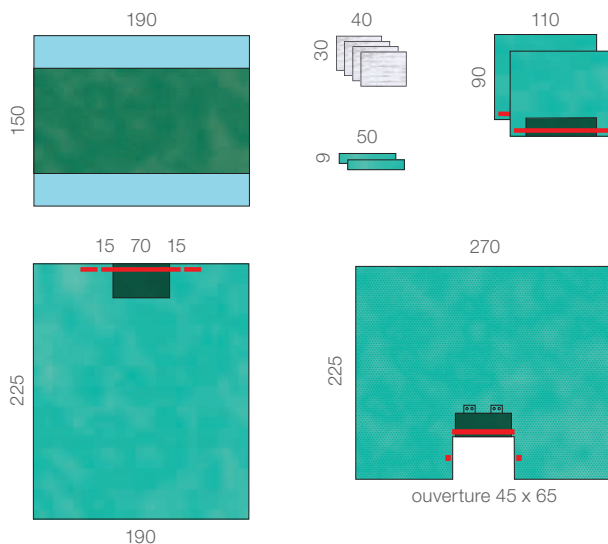

Raucodrape® SMART

Trousse universelle renforcée grands champs

stérile, simple emballage

| Contenu | Taille (cm) | Réf. | CDT |
|----------------------------------|-------------|--------|-----|
| 1 champ de table | 150 x 190 | 33 909 | 12 |
| 2 essuie-mains | 30 x 20 | | |
| 1 bande adhésive | 9 x 25 | | |
| 2 champs adhésifs renforcés | 90 x 110 | | |
| 1 champ de pied adhésif renforcé | 200 x 225 | | |
| 1 champ de tête adhésif renforcé | 180 x 260 | | |

Système quatre champs avec zone renforcée supplémentaire autour du site opératoire pour interventions chirurgicales interdisciplinaires.

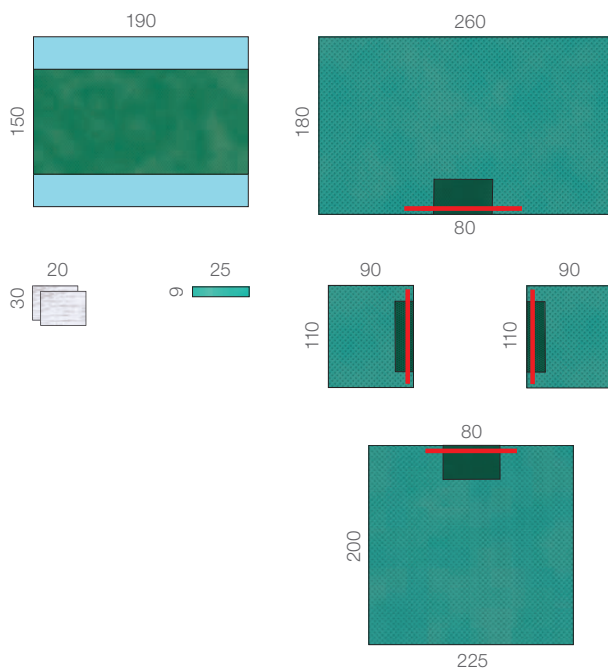

Raucodrape® Système de drapage opératoire

Chirurgie générale et digestive

Raucodrape® PRO Trousse universelle avec champ en U

stérile, simple emballage

| Contenu | Taille (cm) | Réf. | CDT |
|--|-----------------------|-------|-----|
| 1 champ de table | 150 x 190 | 33318 | 11 |
| 4 essuie-mains | 30 x 40 | | |
| 1 housse mayo | 80 x 145 | | |
| 1 champ en U à 2 couches Plus, fente, | 225 x 300 10 x 100 | | |
| 1 champ de tête en U renforcé adhésif, U passe-tubulures | 225 x 270 45 x 65 | | |

__signale le côté avec surface adhésive

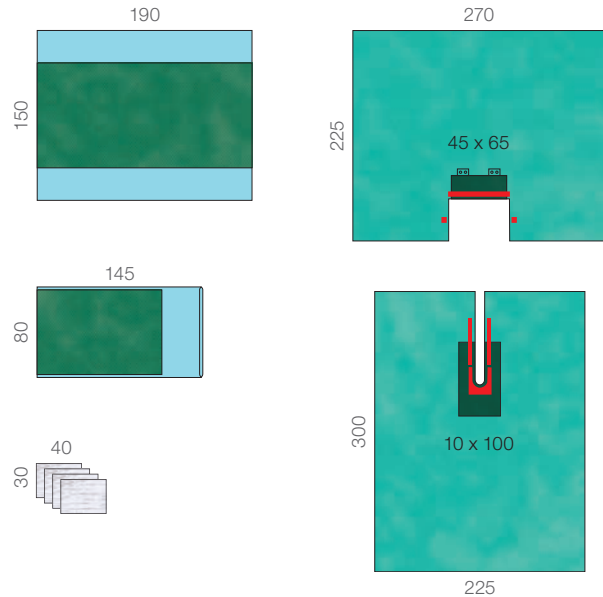

Raucodrape® Système de drapage opératoire

Chirurgie générale et digestive

Raucodrape® SMART

Trousse de cœlioscopie-gynécologie

stérile, simple emballage

| Contenu | Taille (cm) | Réf. | CDT |
|---|--|--------|-----|
| 1 champ de table | 150 x 190 | 33 925 | 11 |
| 2 essuie-mains | 30 x 20 | | |
| 2 passe-tubulures | 9 x 11 | | |
| 1 champ d'approche | 75 x 90 | | |
| champ d'approche 1 champ de cœlioscopie-gynécologie, jambières intégrées, fenêtre abdominale adhésive, 2 poches à instruments, fenêtre périnéale adhésive, plis d'aisance, passe-tubulures | 230 x 307 fen. abd. 29 x 39 fen. per. 8 x 15 | | |

Champ monobloc pour interventions chirurgicales et mini-invasives dans la région abdomino-périnéale/vaginale.

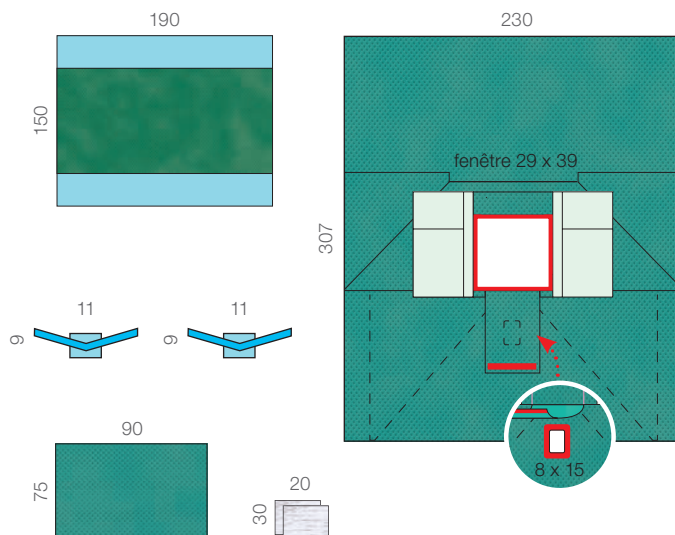

Raucodrape® PRO

Trousse de coelioscopie-gynécologie II

stérile

| Contenu | Taille (cm) | Réf. | CDT |
|--|---|--------|-----|
| 1 champ de table | 150 x 190 | 33 426 | 11 |
| 2 essuie-mains | 30 x 40 | | |
| 1 fixation de tube | 9 x 11 | | |
| 2 bandes auto-agrippante | 2,5 x 25 | | |
| 1 champ sous-fessier | 90 x 92 | | |
| 1 champ de coelioscopie-gynécologie, jambières intégrées, fenêtre abdominale adhésive, avec film adhésif élastique, 2 poches à instruments, fenêtre périnéale adhésive, plis d'aisance | 260 x 320 fen. abd. 39 x 37 fen. per. 10 x 15 | | |

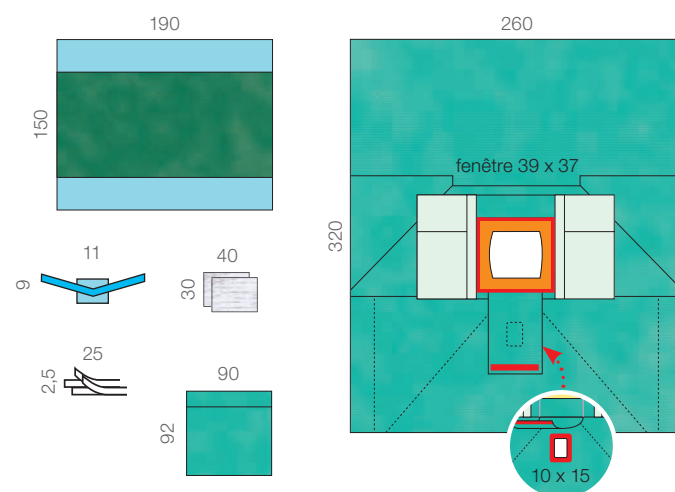

Raucodrape® Système de drapage opératoire

Chirurgie générale et digestive

Raucodrape® SMART

Trousse abdomino-périnéale

stérile, simple emballage

| Contenu | Taille (cm) | Réf. | CDT |
|---|--|--------|-----|
| 1 champ de table | 150 x 190 | 33 825 | 11 |
| 4 serviettes | 30 x 20 | | |
| 1 housse de mayo | 80 x 145 | | |
| 1 bande adhésive | 9 x 50 | | |
| 1 champ abdomino-périnéal, avec jambières intégrées, une fenêtre abdominale, une fenêtre périnéale, protection pour repose-bras | 230/260 x 302 125 28 x 32 10 x 15 | | |

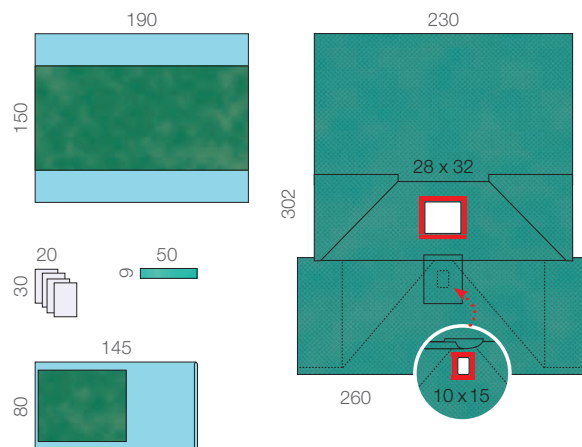

Raucodrape® PRO

Trousse de cœlio-gynécologie I

stérile, simple emballage

| Contenu | Taille (cm) | Réf. | CDT |
|--|--|-------|-----|
| 1 champ de table | 150 x 190 | 33325 | 11 |
| 4 essuie-mains | 30 x 40 | | |
| 1 housse mayo | 80 x 145 | | |
| 1 champ de cœlio-gynécologie I, avec jambières intégrées, une fenêtre abdominale, une fenêtre périnéale, protection pour repose-bras, passe-tubulures intégrés | 260 x 310 125 28 x 32 10 x 15 | | |

Champ monobloc avec zone renforcée autour du site opératoire pour des interventions mini-invasives et chirurgicales sur la zone abdominale-périnéenne.

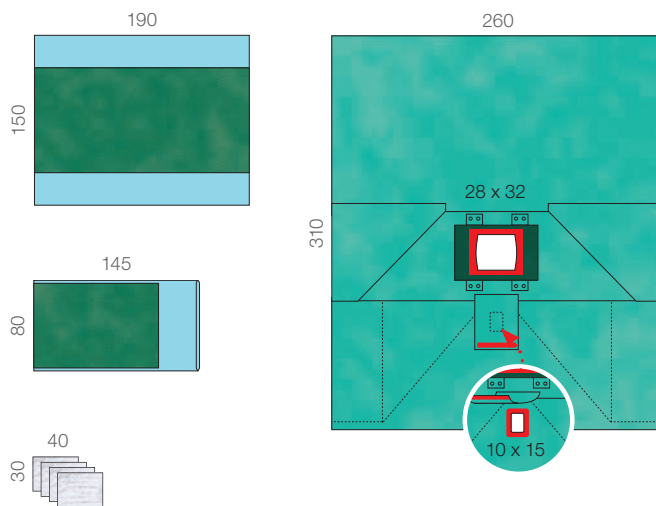

Nos solutions Kitpack® sur-mesure

Chirurgie générale et digestive

Kitpack® coelioscopie

stérile, simple ou double emballage (au choix)

| | | |
|-------------------------------|-----------------------------------|---|
| champ de table | compresse(s) RX | housse pour poignée scalytique |
| casaque(s) / essuie-mains | seringue(s) | jambières |
| bande(s) adhésive(s) / velcro | bistouri(s) / lame(s) de bistouri | champ de soins champ sous fessier |
| fixation de tubulures | boîte à aiguilles | champ de coelio-gynécologie avec jambières intégrées |
| badigeon / cupules(s) | set d'insufflation | |
| pince à badigeon | canule et tubulure d'aspiration | |

Composition au choix. Liste non exhaustive.

Raucodrape® Système de drapage opératoire

Gynécologie/Pédiatrie/Obstétrique/Urologie



Raucodrape® Système de drapage opératoire

Gynécologie/Pédiatrie/Obstétrique/Urologie

Raucodrape® SMART

Trousse d'accouchement I simple poche
stérile, simple emballage

| Contenu | Taille (cm) | Réf. | CDT |
|--|-------------|--------|-----|
| 1 champ de table entourant | 100 x 150 | 33 958 | 18 |
| 10 compresses | 10 x 10 | | |
| 1 essuie-mains | 30 x 20 | | |
| 1 champ de soin | 75 x 90 | | |
| 1 champ d'accueil bébé | 90 x 90 | | |
| 1 champ sous-fessier avec poche de recueil graduée | 90 x 92 | | |

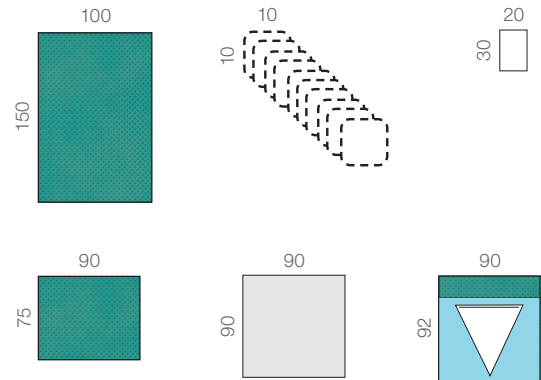

Raucodrape® SMART

Trousse d'accouchement II double poche
stérile, simple emballage

| Contenu | Taille (cm) | Réf. | CDT |
|---|--------------------|--------|-----|
| 1 champ de table entourant | 100 x 150 | 33 959 | 16 |
| 10 compresses | 10 x 10 | | |
| 1 essuie-mains | 30 x 20 | | |
| 1 champ de soin | 75 x 90 | | |
| 1 champ d'accueil bébé | 90 x 90 | | |
| 1 champ sous-fessier avec poche de recueil graduée et 1 poche de recueil en non-tissé | 90 x 92 et 85 x 92 | | |

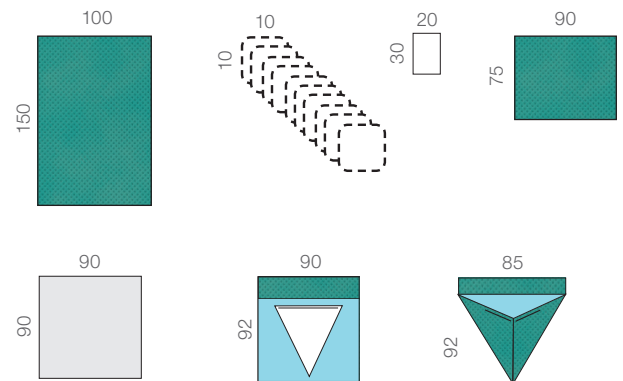

Raucodrape® SMART

Trousse de cystoscopie
stérile, simple emballage

| Contenu | Taille (cm) | Réf. | CDT |
|-----------------------------|-------------|--------|-----|
| 1 champ de table | 150 x 190 | 33 963 | 22 |
| 2 jambières | 75 x 120 | | |
| 1 champ de cystoscopie | 90 x 175 | | |
| fenêtre périnéale, centrale | 9 x 15 | | |

Champ à plusieurs éléments pour petites interventions en position de lithotomie (par ex. conisation, cerclage, cystoscopie).

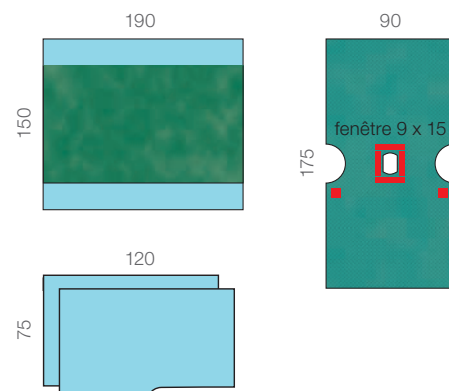

Raucodrape® Système de drapage opératoire

Gynécologie/Pédiatrie/Obstétrique/Urologie

Raucodrape® PRO

Trousse de césarienne

stérile

| Contenu | Taille (cm) | Réf. | CDT |
|---|---|--------|-----|
| 1 champ de table | 150 x 190 | 33 460 | 12 |
| 4 essuie-mains | 30 x 40 | | |
| 1 bande adhésive | 9 x 50 | | |
| 1 champ d'accueil bébé | 90 x 100 | | |
| 1 champ de césarienne en T, fenêtre abdominale adhésive avec film adhésif élastique, poche de recueil des liquides avec connecteur d'évacuation et plis d'aisance | 260/200 x 335 fen. 35 x 37 film 24 x 29 | | |

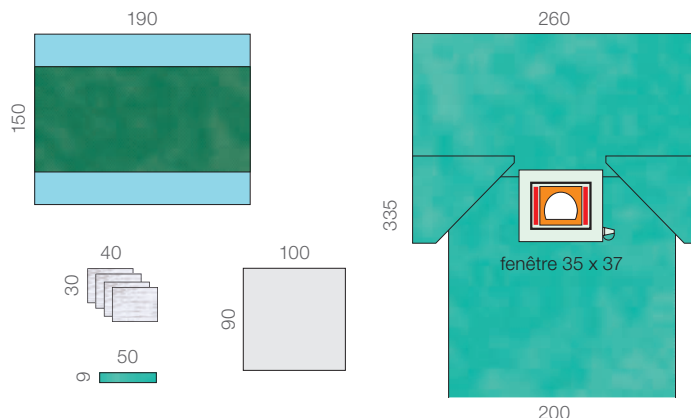

Raucodrape® PRO

Trousse de petite gynécologie

stérile

| Contenu | Taille (cm) | Réf. | CDT |
|-------------------------|-------------|--------|-----|
| 1 champ de table | 150 x 190 | 33 463 | 16 |
| 2 essuie-mains | 30 x 40 | | |
| 1 bande auto-agrippante | 2,5 x 25 | | |
| 1 champ sous-fessier | 75 x 120 | | |
| 2 jambières | 75 x 120 | | |
| 1 champ adhésif | 50 x 50 | | |
| 1 champ adhésif | 150 x 180 | | |

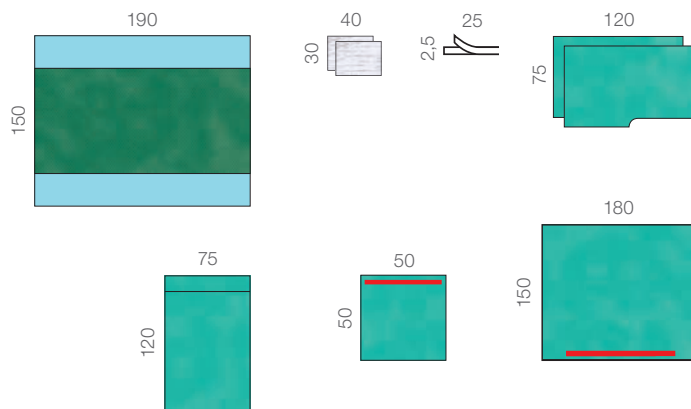

Raucodrape® PRO

Trousse voie basse

stérile

| Contenu | Taille (cm) | Réf. | CDT |
|--|-------------------------------|--------|-----|
| 1 champ de table | 150 x 190 | 33 465 | 18 |
| 2 essuie-mains | 30 x 40 | | |
| 1 bande adhésive | 9 x 50 | | |
| 1 champ sous-fessier | 75 x 120 | | |
| 1 champ de voie basse, jambières intégrées, fenêtre périnéale adhésive | 175/260 x 210 fen. 10 x 15 | | |

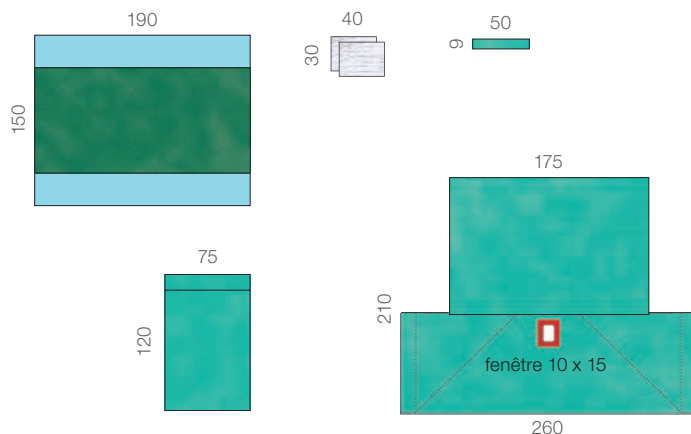

Raucodrape® Système de drapage opératoire

Gynécologie/Pédiatrie/Obstétrique/Urologie

Raucodrape® PRO

Trousse voie basse avec poche
stérile

| Contenu | Taille (cm) | Réf. | CDT |
|--|-------------------------------|--------|-----|
| 1 champ de table | 150 x 190 | 33 464 | 16 |
| 2 essuie-mains | 30 x 40 | | |
| 1 bande auto-agrippante | 2,5 x 25 | | |
| 1 champ adhésif | 50 x 50 | | |
| 1 champ sous-fessier | 90 x 92 | | |
| 1 champ de voie basse, jambières intégrées, poche de recueil avec filtre et connecteur d'évacuation, fenêtre périnéale adhésive avec renfort absorbant | 240/260 x 230 fen. 10 x 15 | | |

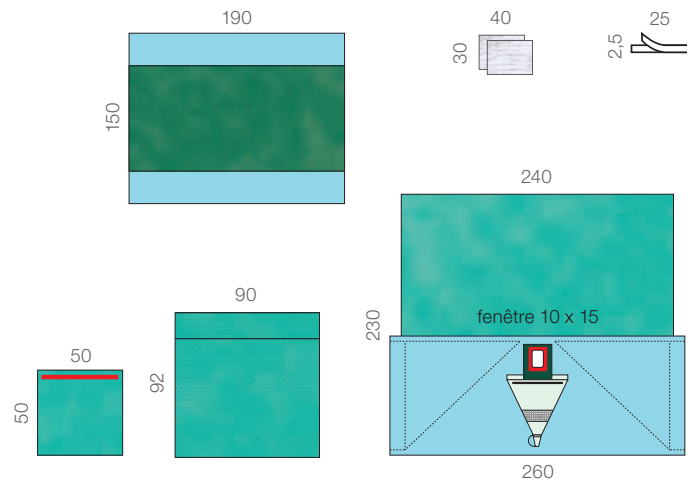

Raucodrape® PRO

Trousse voie haute-voie basse
stérile

| Contenu | Taille (cm) | Réf. | CDT |
|---|----------------------|--------|-----|
| 2 essuie-mains | 30 x 40 | 30 399 | 6 |
| 2 bandes adhésives en non tissé | 9 x 50 | | |
| 3 champs adhésifs renforcés, 2 couches, adhésif sur le côté | 90 x 110 110 | | |
| 1 paire de Jambière 2 couches, adhésivées sur 80 cdu côté | 112,5 x 115 112,5 | | |
| 1 champ sous fessier, 2 couches | 75 x 100 | | |
| 1 champ de tête en U renforcé, adhésif, passe-tubulures | 225 x 270 | | |
| 2 champs de table | 150 x 190 | | |

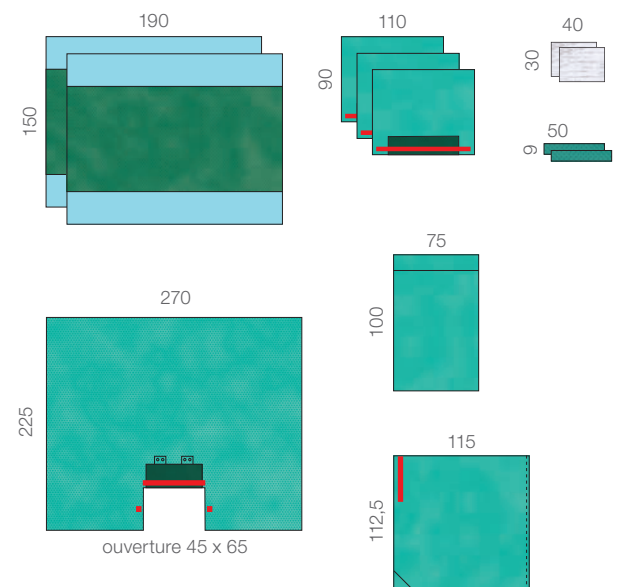

Raucodrape® SMART

Trousse de gynécologie-urologie
stérile, simple emballage

| Contenu | Taille (cm) | Réf. | CDT |
|---|---------------------------------|--------|-----|
| 1 champ de table | 150 x 190 | 33 866 | 24 |
| 2 essuie-mains | 30 x 20 | | |
| 1 champ adhésif, film en PE | 50 x 50 | | |
| 1 champ de gynécologie avec jambières intégrées, avec une fenêtre périnéale | 175/260 x 210 125 10 x 15 | | |

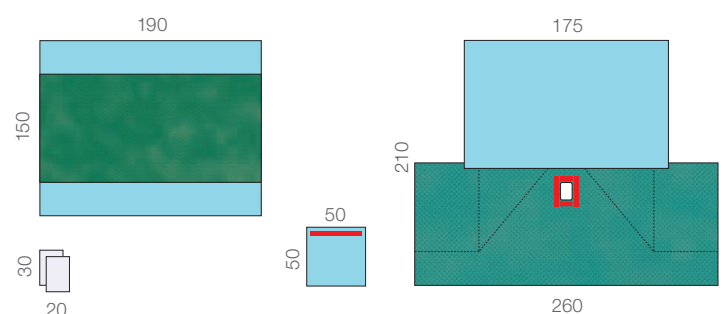

Champ monobloc pour interventions chirurgicales interdisciplinaires en position de lithotomie.
_signale le côté avec surface adhésive

Raucodrape® Système de drapage opératoire

Gynécologie/Pédiatrie/Obstétrique/Urologie

Raucodrape® Trousse amniocentèse

stérile

| Contenu | Taille (cm) | Réf. | CDT |
|------------------------------|-------------|--------|-----|
| 1 champ de table | 120 x 140 | 25 951 | 16 |
| 1 champ non tissé, 2 couches | 150 x 200 | | |
| fenêtre adhésivée | 20 x 20 | | |

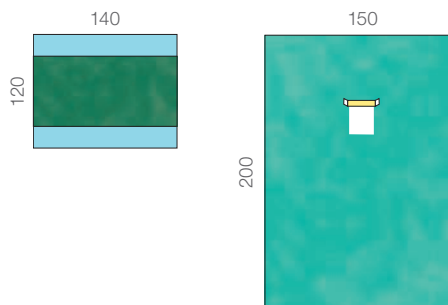

Raucodrape® PRO

Trousse pédiatrique basique

stérile, simple emballage

| Contenu | Taille (cm) | Réf. | CDT |
|---|-------------|--------|-----|
| 1 champ de table | 150 x 190 | 33 330 | 14 |
| 2 essuie-mains | 30 x 40 | | |
| 1 housse mayo | 80 x 145 | | |
| 1 bande adhésive | 9 x 50 | | |
| 2 champs adhésifs, 2 couches | 75 x 90 | | |
| 1 champ de pied adhésif bande adhésive (80 cm) | 175 x 180 | | |
| 1 champ de tête adhésif bande adhésive (80 cm) | 150 x 240 | | |

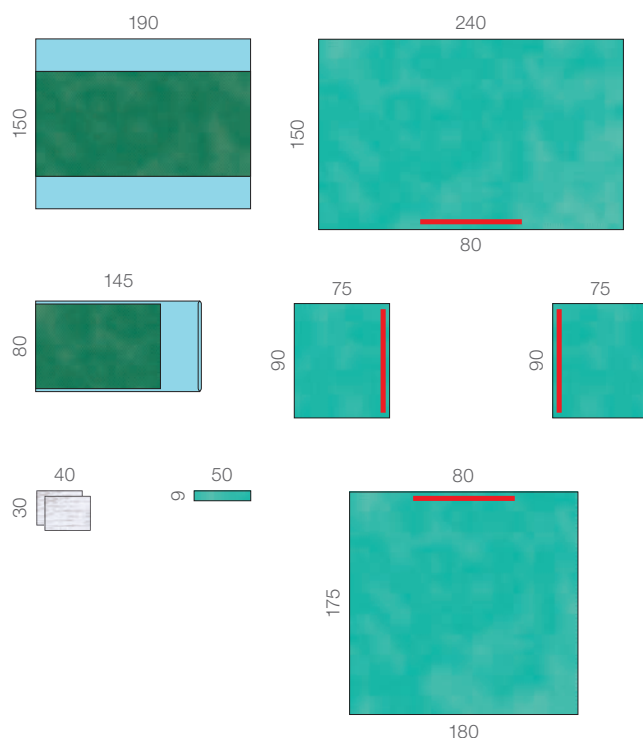

Raucodrape® Système de drapage opératoire

Gynécologie/Pédiatrie/Obstétrique/Urologie

Raucodrape® PRO

Trousse RTU avec poche

stérile

| Contenu | Taille (cm) | Réf. | CDT |
|---|---|--------|-----|
| 1 champ de table | 150 x 190 | | |
| 2 essuie-mains | 30 x 40 | | |
| 1 bande auto-agrippante | 2,5 x 25 | | |
| 1 champ RTU, jambières intégrées, fenêtré périnéale ronde, fenêtré sus-pubienne adhésive, poche de recueil avec filtre et connecteur d'évacuation, doigtier sans latex, ceinture et adhésif de maintien | 225/260 x 210 fen. pér. Ø 5 fen. pub. Ø 8 | 33 468 | 21 |

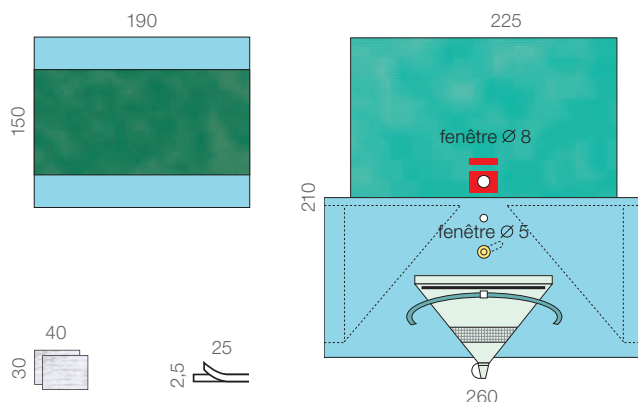

Raucodrape® SMART Trousse RTU

stérile, simple emballage

| Contenu | Taille (cm) | Réf. | CDT |
|--|--------------------------------|------|-----|
| 1 champ de table | 150 x 190 | | |
| 1 bande adhésive | 9 x 25 | | |
| 1 champ de RTU, avec jambières intégrées, une fenêtré périnéale, une fenêtré sus-pubienne, une poche collectrice de liquides intégrée, incluant un filtre et un embout d'évacuation, avec un doigtier sans latex | 175/260 x 210 125 5 8 | | |

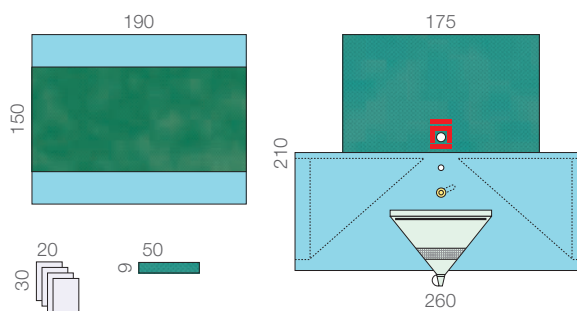

Nos solutions Kitpack® sur-mesure

Gynécologie/Obstétrique

Kitpack® césarienne

stérile, simple ou double emballage (au choix)

| | | |
|-------------------------------|-----------------------------------|--------------------------------|
| champ de table | badigeon / cupules(s) | compresse(s) de laparotomie RX |
| casaque(s) / essuie-mains | bistouri(s) / lame(s) de bistouri | champ accueil bébé |
| bande(s) adhésive(s) / velcro | canule et tubulure d'aspiration | champ de césarienne |

Kitpack® accouchement

stérile, simple ou double emballage (au choix)

| | | |
|--------------------------|---|-----------------------------------|
| essuie-mains | champ d'accueil bébé | pince kocher avec ou sans griffes |
| compresses | champ sous fessier simple ou double poche(s) | Clamp de Barr |
| champ de table entourant | badigeon / cupule(s) | plateau placenta |
| champ d'approche | ciseaux opératoires (standard mayo, épisiotomie, ombilicaux...) | |

Kitpack® épisiotomie

stérile, simple ou double emballage (au choix)

| | | |
|---|--|----------------------|
| champ de table / champ d'approche | pince à disséquer avec ou sans griffes | compresses |
| champ sous fessier sans poche / champs adhésifs | porte aiguille | badigeon / cupule(s) |
| ciseaux | tampon vaginal | plateau |
| pince kocher | serviette périodique | |

Composition au choix. Listes non exhaustives.

Orthopédie/Traumatologie



Raucodrape® Système de drapage opératoire Orthopédie/Traumatologie

Raucodrape® PRO

Trousse d'orthopédie renforcée

stérile

| Contenu | Taille (cm) | Réf. | CDT |
|---|--------------------------|--------|-----|
| 2 champs de table | 150 x 190 | 33 487 | 8 |
| 2 essuie-mains | 30 x 40 | | |
| 2 bandes adhésives | 9 x 50 | | |
| 1 champ d'approche | 150 x 180 | | |
| 1 alèse en U | 150 x 210 U: 14 x 75 | | |
| 1 champ de pied en U renforcé, passe-tubulures | 225 x 280 U: 10 x 100 | | |
| 1 champ de tête en U renforcé adhésif, passe-tubulures | 225 x 270 U: 45 x 65 | | |

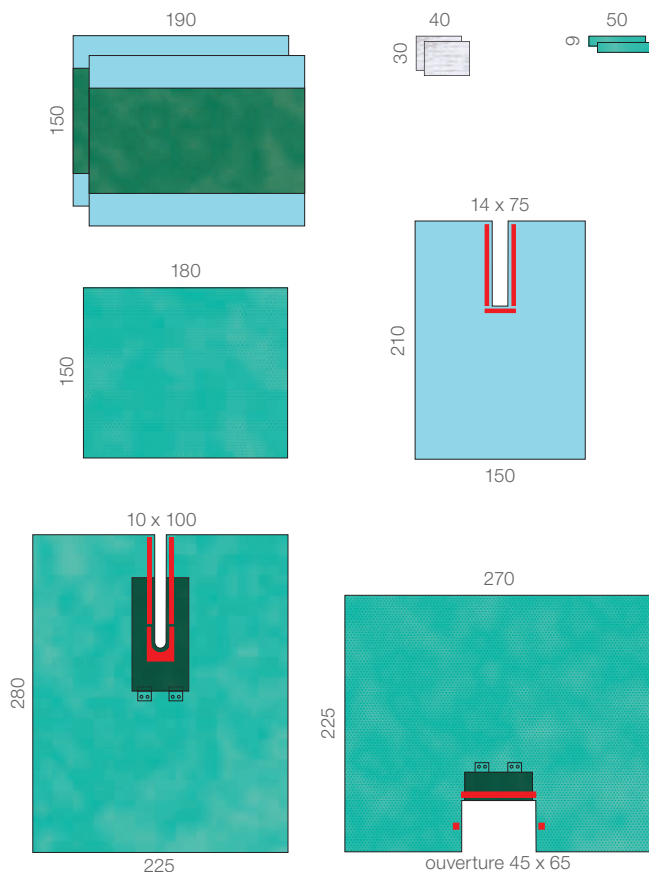

Raucodrape® PRO

Trousse d'extrémité renforcée I

stérile

| Contenu | Taille (cm) | Réf. | CDT |
|---|-----------------------|--------|-----|
| 1 champ de table | 150 x 190 | 33 443 | 18 |
| 1 bande adhésive | 9 x 50 | | |
| 1 champ d'extrémité renforcé, fenêtre élastiquée centrée et passe-tubulures | 225 x 320 fen. Ø 7 | | |

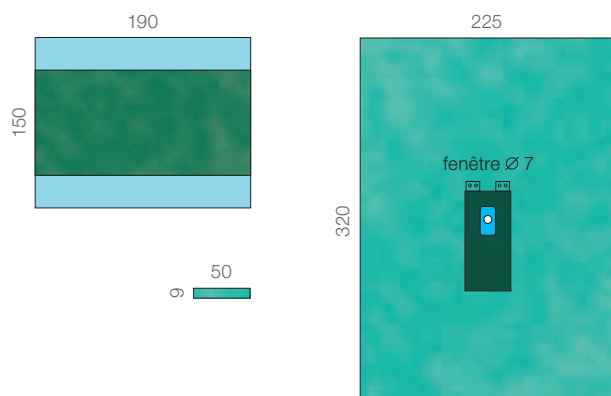

Raucodrape® Système de drapage opératoire Orthopédie/Traumatologie

Raucodrape® PRO

Trousse d'extrémité renforcée II

stérile

| Contenu | Taille (cm) | Réf. | CDT |
|---|-----------------------|--------|-----|
| 1 champ de table | 150 x 190 | 33 454 | 14 |
| 1 bande adhésive | 9 x 50 | | |
| 1 champ d'approche | 100 x 150 | | |
| 1 champ d'extrémité renforcé, fenêtre élastiquée centrée et passe-tubulures | 225 x 320 fen. Ø 7 | | |

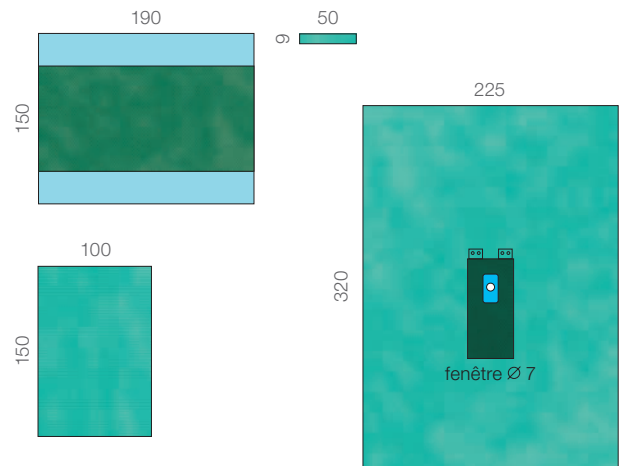

Raucodrape® PRO

Trousse d'extrémité renforcée III

stérile

| Contenu | Taille (cm) | Réf. | CDT |
|--|---------------------------|--------|-----|
| 1 champ de table | 150 x 190 | 33 455 | 11 |
| 2 essuie-mains | 30 x 40 | | |
| 1 bande adhésive | 9 x 50 | | |
| 1 champ d'approche | 100 x 150 | | |
| 1 alèse en U | 150 x 210 U: 14 x 75 | | |
| 1 champ d'extrémité en T renforcé, fenêtre élastiquée, plis d'aisance et passe-tubulures | 270/200 x 335 fen. Ø 7 | | |

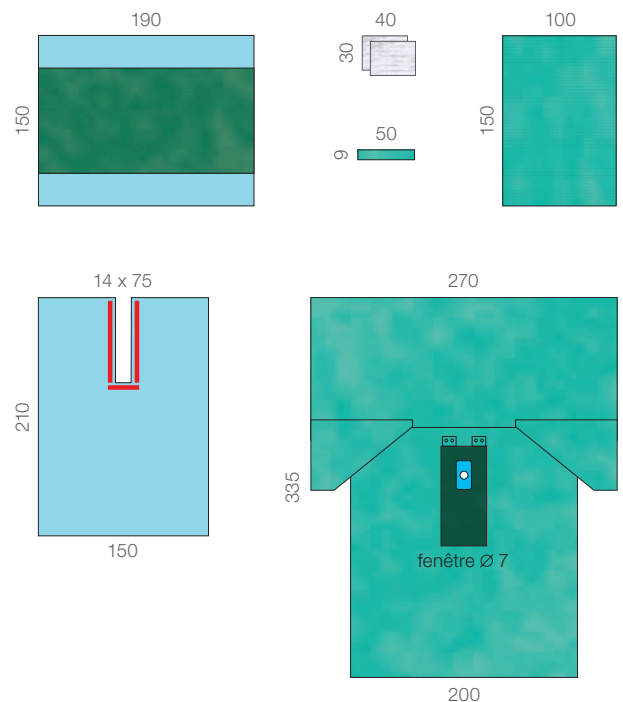

Raucodrape® Système de drapage opératoire Orthopédie/Traumatologie

Raucodrape® PRO

Trousse d'extrémité bilatérale

stérile

| Contenu | Taille (cm) | Réf. | CDT |
|---|-----------------------|--------|-----|
| 1 champ de table | 150 x 190 | 33 449 | 14 |
| 1 champ d'approche | 100 x 150 | | |
| 1 champ d'extrémité bilatéral renforcé, 2 fenêtres élastiquées et passe-tubulures | 225 x 320 fen. Ø 6 | | |

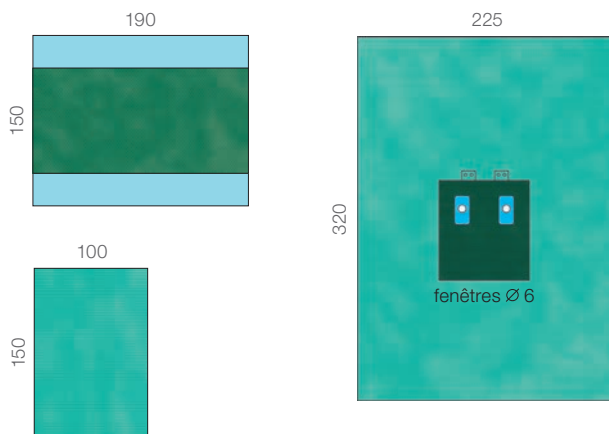

Raucodrape® PRO

Trousse de pied/main

stérile

| Contenu | Taille (cm) | Réf. | CDT |
|---|-----------------------|--------|-----|
| 1 champ de table | 150 x 190 | 33 450 | 13 |
| 1 champ d'approche | 100 x 150 | | |
| 1 champ d'extrémité renforcé, fenêtre élastiquée excentrée et passe-tubulures | 225 x 300 fen. Ø 3 | | |

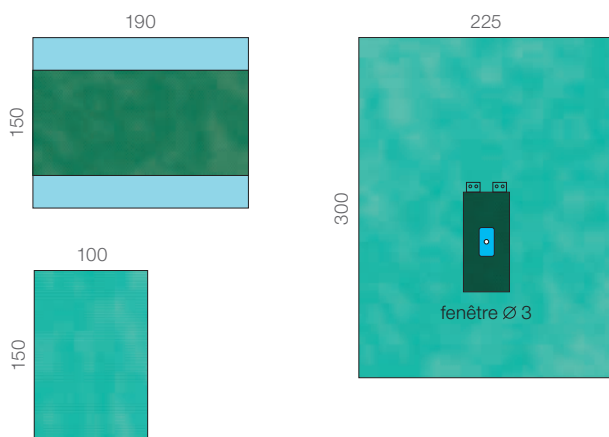

Raucodrape® PRO

Trousse de main en T

stérile

| Contenu | Taille (cm) | Réf. | CDT |
|---|---------------------------|--------|-----|
| 1 champ de table | 150 x 190 | 33 452 | 13 |
| 1 champ d'approche | 100 x 150 | | |
| 1 champ de main en T renforcé, fenêtre élastique centrée, plis d'aisance et passe-tubulures | 370/175 x 285 fen. Ø 3 | | |

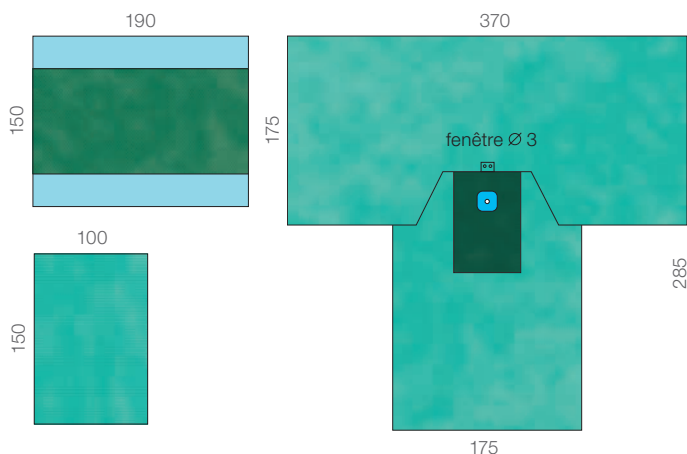

Raucodrape® Système de drapage opératoire Orthopédie/Traumatologie

Raucodrape® SMART

Trousse de main en T

stérile, simple emballage

| Contenu | Taille (cm) | Réf. | CDT |
|--|---------------------------|---------|-----|
| 1 champ de table | 150 x 190 | 139 952 | 15 |
| 1 champ d'approche | 100 x 150 | | |
| 1 champ de main en T, fenêtré élastique centrée, passe-tubulures | 340/175 x 285 fen. Ø 3 | | |

Champ d'extrémité en T et manchette élastiquée pour interventions mini-invasives et chirurgicales des extrémités supérieures.

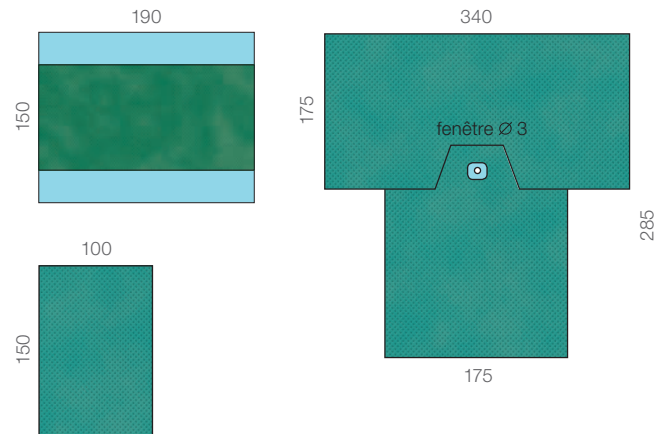

Raucodrape® PRO

Trousse d'arthroscopie du genou

stérile

| Contenu | Taille (cm) | Réf. | CDT |
|---|-----------------------------------|---------|-----|
| 1 champ de table | 150 x 190 | 141 451 | 16 |
| 1 champ d'approche | 150 x 100 | | |
| 1 bande auto-agrippante | 2,5 x 25 | | |
| 1 champ d'arthroscopie du genou, 2 fenêtrés élastiqués centrés, poche de recueil des liquides avec connecteur d'évacuation et passe-tubulures | 225 x 320 fen. Ø 6 fen. Ø 7 | | |

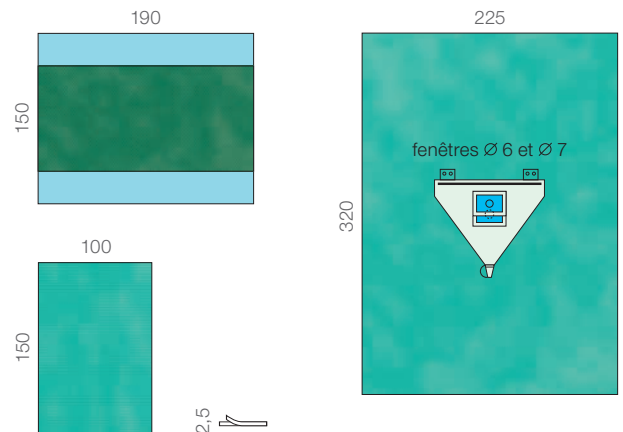

Raucodrape® Système de drapage opératoire Orthopédie/Traumatologie

Raucodrape® PRO

Trousse d'arthroscopie d'épaule

stérile

| Contenu | Taille (cm) | Réf. | CDT |
|--|-------------------------------|--------|-----|
| 1 champ de table | 150 x 190 | 33 453 | 15 |
| 2 essuie-mains | 30 x 40 | | |
| 1 champ adhésif | 75 x 75 | | |
| 1 champ d'arthroscopie d'épaule, fenêtre élastiquée en poire avec adhésif, poche de recueil des liquides avec connecteur d'évacuation et bandes auto-agrippantes | 225 x 380 fen. 11,5 x 12,5 | | |

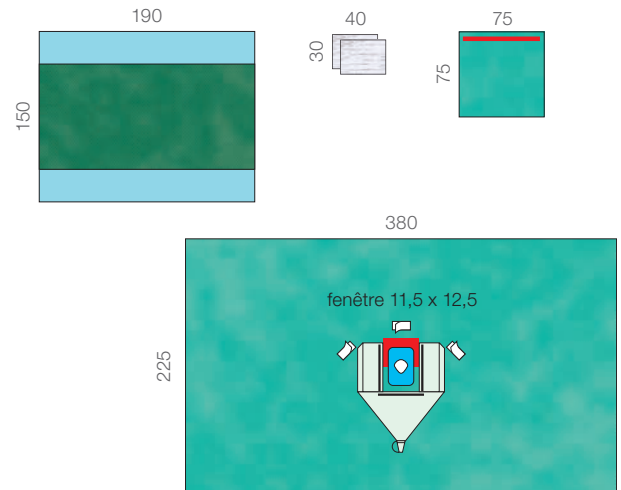

Raucodrape® PRO

Trousse d'isolation verticale

stérile

| Contenu | Taille (cm) | Réf. | CDT |
|---|---------------------------|--------|-----|
| 1 champ de table | 150 x 190 | 33 489 | 10 |
| 2 essuie-mains | 30 x 40 | | |
| 1 champ d'isolation verticale, fenêtre avec film à inciser, 2 poches à instruments, poche de recueil des liquides avec filtre et connecteur d'évacuation et bandes auto-agrippantes | 250 x 330 fen. 30 x 80 | | |

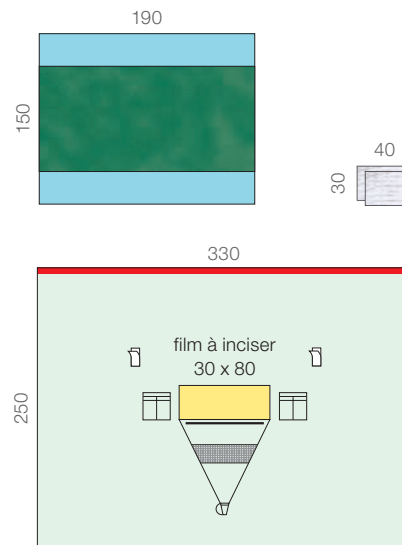

Raucodrape® SMART

Champ vertical

stérile

| Contenu | Taille (cm) | Réf. | CDT |
|--|---------------------------------|--------|-----|
| 1 papier d'emballage | 90 x 100 | 33 738 | 20 |
| 4 essuie-mains | 30 x 20 | | |
| 1 champ d'isolation verticale, un film en polyéthylène transparent, film à inciser intégré, une poche collectrice de liquides intégrée, incluant un 1 filtre et un embout d'évacuation | 230 x 320 30 x 40 20 x 30 | | |

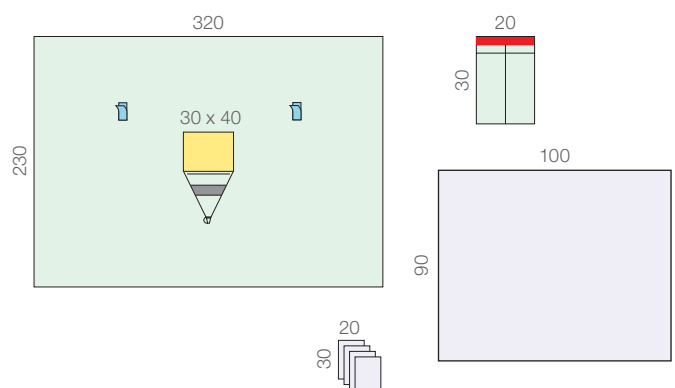

_signale le côté avec surface adhésive

Nos solutions Kitpack® sur-mesure

Orthopédie/Traumatologie

Kitpack® hanche

stérile, double emballage

| | | |
|---|-----------------------------------|------------------------------------|
| champ(s) de table / champs de table orthopédique | seringue(s) | canule et tubulure d'aspiration |
| casaque(s) / essuie-mains | boîte à aiguilles | jersey(s) |
| bande(s) adhésive(s) / velcro | bistouri(s) / lame(s) de bistouri | housse pour poignée de scialytique |
| badigeon / cupules(s) | bistouri électrique | film à inciser |
| pince à badigeon | poche à instrument | compresse(s) RX |
| champ d'approche | alèse | champ monobloc |
| champ(s) en U | champ de tête | |

Kitpack® main

stérile, simple ou double emballage (au choix)

| | | |
|----------------------|----------------------|-------------------------------|
| champ de table | bande Velpeau® crêpe | champ de chirurgie de la main |
| badigeon / cupule(s) | jersey | |
| compresse(s) | champ de soins | |

Composition au choix. Listes non exhaustives.

Raucodrape® Système de drapage opératoire

Neurologie/ORL/Ophthalmologie



Raucodrape® Système de drapage opératoire

Neurologie/ORL/Ophthalmologie

Raucodrape® PRO

Trousse de craniotomie

stérile

| Contenu | Taille (cm) | Réf. | CDT |
|---|------------------------|--------|-----|
| 1 champ de table | 150 x 190 | 33 479 | 13 |
| 1 champ de table | 120 x 140 | | |
| 4 essuie-mains | 30 x 40 | | |
| 3 bandes auto-agrippantes | 2,5 x 25 | | |
| 4 champs adhésifs | 50 x 75 | | |
| 1 champ de crâne renforcé, fenêtre avec film à inciser, poche de recueil des liquides avec connecteur d'évacuation et passe-tubulures | 225 x 300 fen. Ø 30 | | |

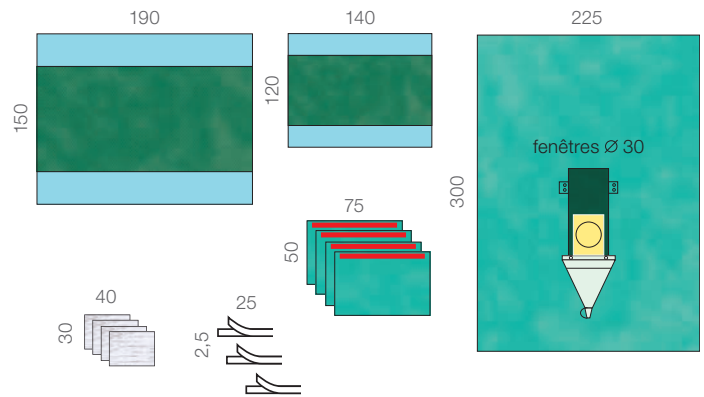

Raucodrape® Système de drapage opératoire

Neurologie/ORL/Ophthalmologie

Raucodrape® PRO

Trousse de rachis

stérile

| Contenu | Taille (cm) | Réf. | CDT |
|---|---------------------------|--------|-----|
| 1 champ de table | 150 x 190 | 33 470 | 16 |
| 2 essuie-mains | 30 x 40 | | |
| 2 bandes auto-agrippantes | 2,5 x 25 | | |
| 4 champs adhésifs | 50 x 50 | | |
| 1 champ de rachis renforcé, fenêtre avec film à inciser | 225 x 330 fen. 20 x 30 | | |

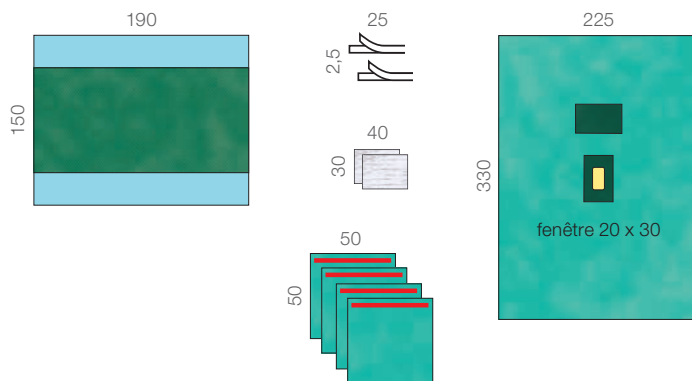

Raucodrape® PRO

Trousse tête et cou

stérile

| Contenu | Taille (cm) | Réf. | CDT |
|------------------|-------------------------|---------|-----|
| 1 champ de table | 150 x 190 | 139 938 | 12 |
| 2 essuie-mains | 30 x 40 | | |
| 1 champ turban | 100 x 130 | | |
| 1 champ en U | 225 x 300 U: 14 x 80 | | |
| 1 champ adhésif | 90 x 110 | | |

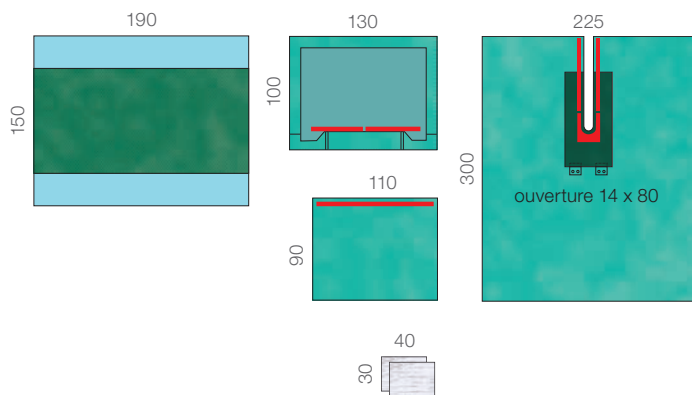

Raucodrape® PRO

Trousse de stomatologie

stérile

| Contenu | Taille (cm) | Réf. | Carton (pcs) | Boîte (pcs) |
|--|--------------------------------|--------|--------------|-------------|
| 1 champ de table | 150 x 190 | 33 473 | 14 | 7 |
| 1 essuie-mains | 30 x 40 | | | |
| 1 bande auto-agrippante | 2,5 x 25 | | | |
| 1 champ, fenêtre triangulaire adhésive excentrée | 175 x 250 fen. 11 x 11 x 11 | | | |

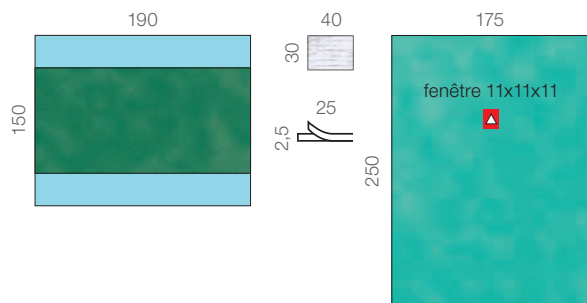

Raucodrape® Système de drapage opératoire Neurologie/ORL/Ophthalmologie

Raucodrape® PRO

Trousse de dermatologie

stérile

| Contenu | Taille (cm) | Réf. | Carton (pcs) | Boîte (pcs) |
|---|------------------------|--------|--------------|-------------|
| 1 champ de table | 120 x 140 | 33 475 | 24 | 12 |
| 1 essuie-mains | 30 x 40 | | | |
| 1 champ, fenêtré ronde adhésive centrée | 100 x 150 fen. Ø 12 | | | |

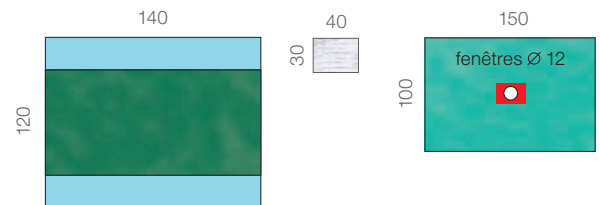

Raucodrape® PRO

Trousse d'ophtalmologie I

stérile

| Contenu | Taille (cm) | Réf. | Carton (pcs) | Boîte (pcs) |
|--|--------------------------|---------|--------------|-------------|
| 1 champ de table | 150 x 190 | 139 477 | 18 | 9 |
| 1 essuie-mains | 30 x 40 | | | |
| 1 champ d'ophtalmologie, fenêtré ovale centrée avec film adhésif élastique et poche de recueil | 150 x 150 fen. 7 x 10 | | | |

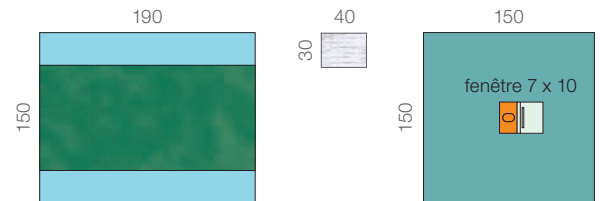

Raucodrape® PRO

Trousse d'ophtalmologie II

stérile

| Contenu | Taille (cm) | Réf. | Carton (pcs) | Boîte (pcs) |
|---|--------------------------|---------|--------------|-------------|
| 1 champ de table | 150 x 190 | 139 478 | 18 | 9 |
| 1 essuie-mains | 30 x 40 | | | |
| 1 champ d'ophtalmologie, fenêtré ovale centrée avec film adhésif élastique operculé et poche de recueil | 150 x 150 fen. 7 x 10 | | | |

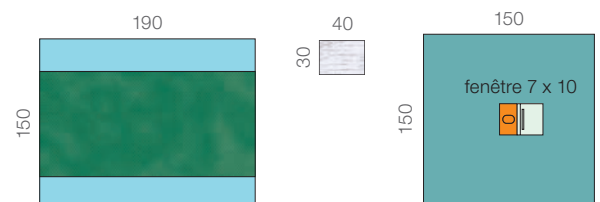

Nos solutions Kitpack® sur-mesure

Ophthalmologie

Kitpack® IVT

stérile, simple ou double emballage (au choix)

| | | |
|------------------|--------------------|--|
| champ de soins | batônnnet(s) ouaté | bâtonnets ophtalmique / bâtonnets lancettes |
| cupule(s) | compresse(s) | coussin ophtalmique |
| marqueur scléral | aiguille | plateau (+/- compartiments) |
| blépharostat | seringue | champ patient fenêtré |

Kitpack® Cataracte

stérile, simple ou double emballage (au choix)

| | | |
|----------------|--------------------------------|---|
| champ de table | aiguille(s) | seringue(s) |
| couteau(x) | canule d'hydrodissection | cystotome |
| compresse(s) | suture adhésive | pansement oculaire et coque |
| cupule(s) | plateau (+/- compartiments) | champ patient d'ophtalmologie, simple ou double poche(s) |

Composition au choix. Listes non exhaustives.

Raucodrape® Système de drapage opératoire

Cardiologie/Angiographie



Raucodrape® Système de drapage opératoire

Cardiologie/Angiographie

Raucodrape® PRO

Trousse d'angiographie

stérile

| Contenu | Taille (cm) | Réf. | CDT |
|---|--|--------|-----|
| 1 champ de table | 150 x 190 | 33 480 | 13 |
| 2 essuie-mains | 30 x 40 | | |
| 1 housse ampli de brillance | Ø 90 | | |
| 1 champ d'angiographie renforcé, 2 panneaux en polyéthylène transparent, 2 fenêtres adhésives excentrées avec film à inciser operculé (ouverture) | 227 x 330 fen. 12 x 12 oper. Ø 8 | | |

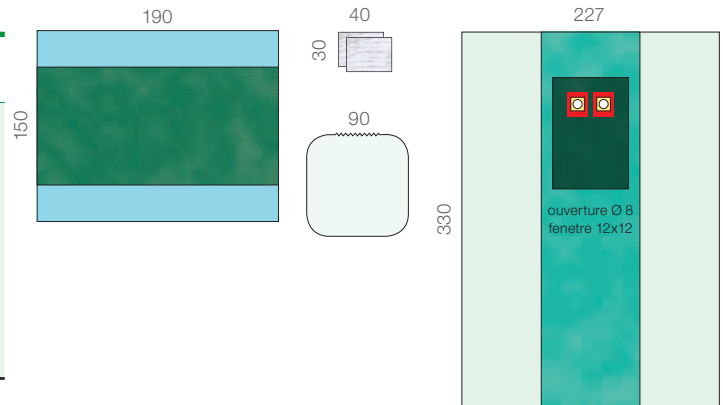

Raucodrape® PRO

Trousse champ fenêtré

stérile

| Contenu | Taille (cm) | Réf. | CDT |
|---|---------------------------|--------|-----|
| 1 champ de table | 150 x 190 | 33 483 | 21 |
| 1 bande adhésive en non-tissé | 9 x 50 | | |
| 1 champ fenêtré, fenêtré adhésive excentrée | 200 x 325 fen. 13 x 15 | | |

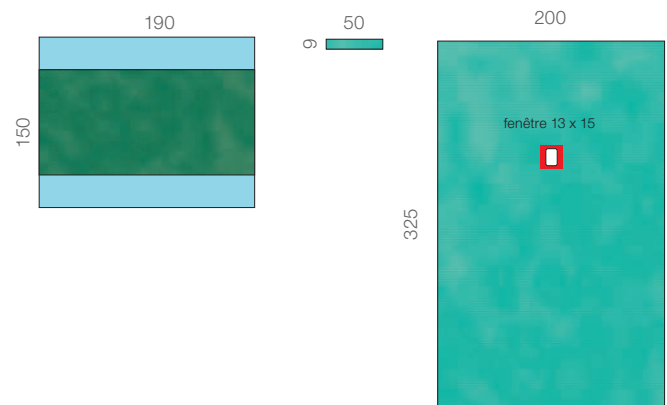

Nos solutions Kitpack[®] sur-mesure

Cardiologie/Angiographie

Kitpack[®] coronarographie

stérile, simple ou double emballage (au choix)

| | | |
|------------------------------|-------------------|-------------------------------------|
| champ(s) de table | aiguille(s) | housse pour tablier de plomb |
| casques / essuie-mains | boîte à aiguilles | champ d'approche |
| housse(s) ampli de brillance | compresse(s) | champ d'angiographie, 2 ou 4 abords |
| badigeon / cupule(s) | bol pour guide | |
| seringue(s) | plateau | |

Composition au choix. Liste non exhaustive.

Champs et accessoires



Raucodrape® Système de drapage opératoire

Champs et accessoires

Raucodrape®

Champs de soins

stérile, 2 couches light

| Taille (cm) | Réf. | CDT (pièce) boîte/carton |
|-------------|--------|--------------------------|
| 38 x 45 | 33 001 | 220 / 880 |
| 45 x 75 | 33 002 | 120 / 480 |
| 75 x 90 | 33 003 | 65 / 260 |

Champ imperméable aux liquides, pour une utilisation en soins ambulatoires ou dans les services hospitaliers. Matière en 2 couches composée d'un film en polyéthylène résistant au déchirement et de non-tissé en polypropylène absorbant¹.

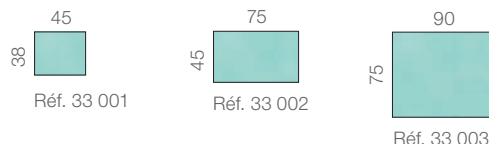

Raucodrape® PRO

Champs d'approche

stérile, 2 couches

| Taille (cm) | Réf. | CDT (pièce) boîte/carton |
|-------------|--------|--------------------------|
| 75 x 90 | 33 005 | 40 / 160 |
| 90 x 110 | 33 190 | 25 / 100 |
| 100 x 150 | 33 008 | 27 / 54 |
| 150 x 180 | 33 009 | 13 / 26 |
| 150 x 240 | 33 004 | 13 / 26 |

Champ imperméable aux liquides, avec une bonne drapabilité, en film de polyéthylène résistant au déchirement et en non-tissé de polypropylène absorbant¹. Pour recouvrir le patient et les équipements au bloc opératoire.

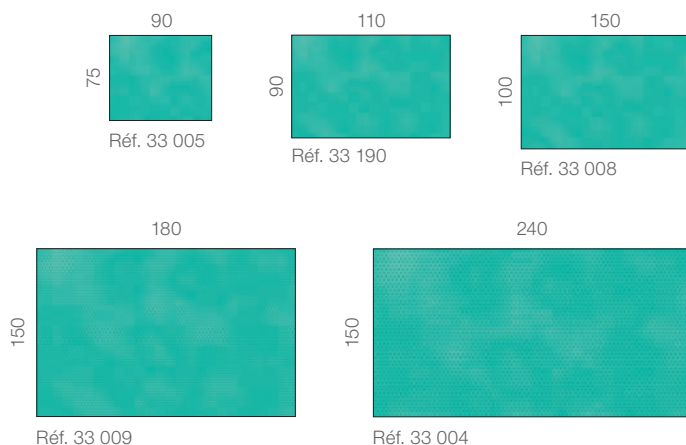

Raucodrape® SMART

Champs d'approche

stérile, 2 couches

| Taille (cm) | RÉF | CDT (unité) |
|-------------|---------|-------------|
| 75 x 75 | 153 704 | 50 |
| 75 x 90 | 153 705 | 46 |
| 100 x 100 | 153 706 | 48 |
| 150 x 150 | 33 707 | 40 |

Champ imperméable aux liquides, en film de polyéthylène résistant au déchirement et en non-tissé de polypropylène absorbant¹. Pour recouvrir le patient et les équipements au bloc opératoire.

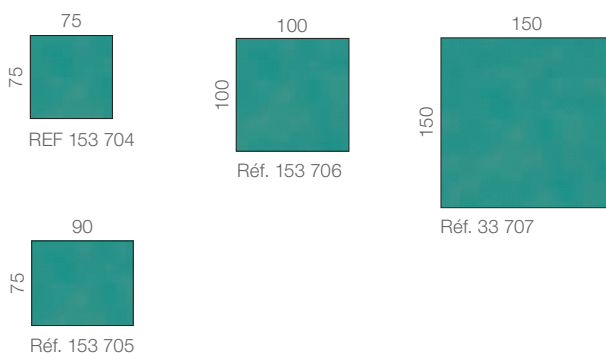

Raucodrape® Système de drapage opératoire

Champs et accessoires

Raucodrape®

Champs de table

stérile

| Taille (cm) | Réf. | CDT (pièce) |
|---|--------|-------------|
| champ de table standard - 2 couches et renfort | | |
| 120 x 140 | 33 090 | 26 / 52 |
| 150 x 190 | 33 091 | 15 / 30 |
| champ de table orthopédique - 2 couches et renfort | | |
| 150 x 190 | 33 092 | 11 / 22 |
| champ de table Special XL | | |
| 250 x 200 | 34 096 | 7 / 14 |
| housses mayo standard - 2 couches | | |
| 80 x 145 | 33 093 | 35 / 70 |
| housses mayo light - 2 couches light | | |
| 80 x 145 | 33 094 | 40 / 80 |
| housses mayo renforcée - 2 couches et renfort | | |
| 80 x 145 | 33 095 | 25 / 50 |

Champ de table imperméable aux liquides et résistant au déchirement avec une couche absorbante en non-tissé pour toutes les tables d'appoint et à instrument*.

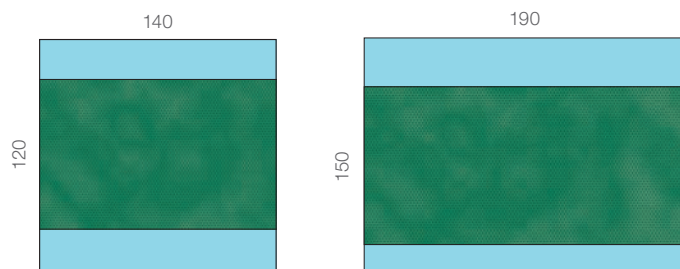

Réf. 33 090

Réf. 33 091

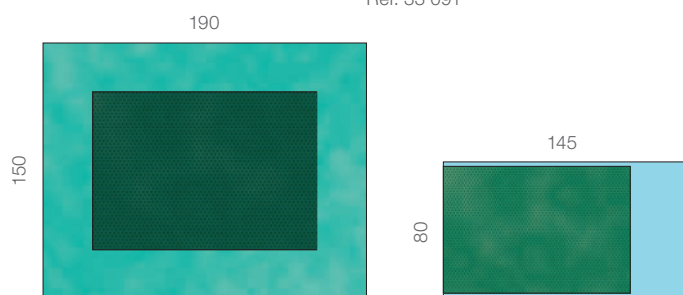

Réf. 33 092

Réf. 33 093

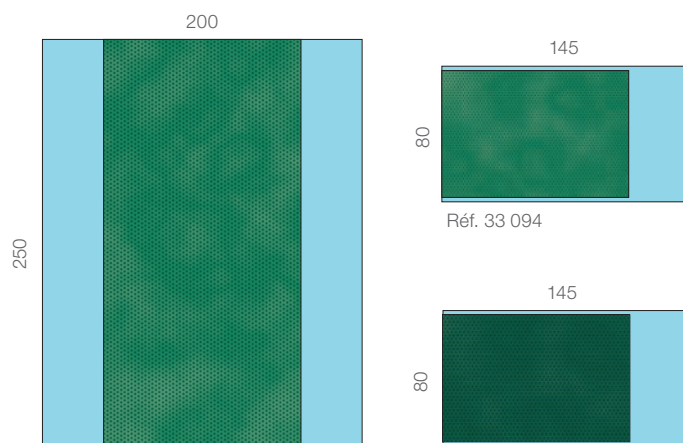

Réf. 34096

Réf. 33 094

Réf. 33 095

Raucodrape® Système de drapage opératoire

Champs et accessoires

Raucodrape® PRO

Champs adhésifs

stérile

| Taille (cm) | Réf. | CDT (pièce) |
|--------------------------------------|--------|-------------|
| 2 couches | | |
| 50 x 50 | 33 010 | 80 / 320 |
| 75 x 75 | 33 012 | 40 / 160 |
| 75 x 90 | 33 013 | 38 / 152 |
| 90 x 110 | 33 020 | 25 / 100 |
| 150 x 180 | 33 025 | 20 / 40 |
| 175 x 180 | 33 016 | 17 / 34 |
| 150 x 240 | 33 018 | 15 / 30 |
| 175 x 300 | 33 024 | 10 / 20 |
| 2 couches Plus (avec renfort) | | |
| 175 x 180 | 33 017 | 15 / 30 |
| 150 x 250 | 33 019 | 14 / 28 |
| 190 x 225 | 33 021 | 11 / 22 |

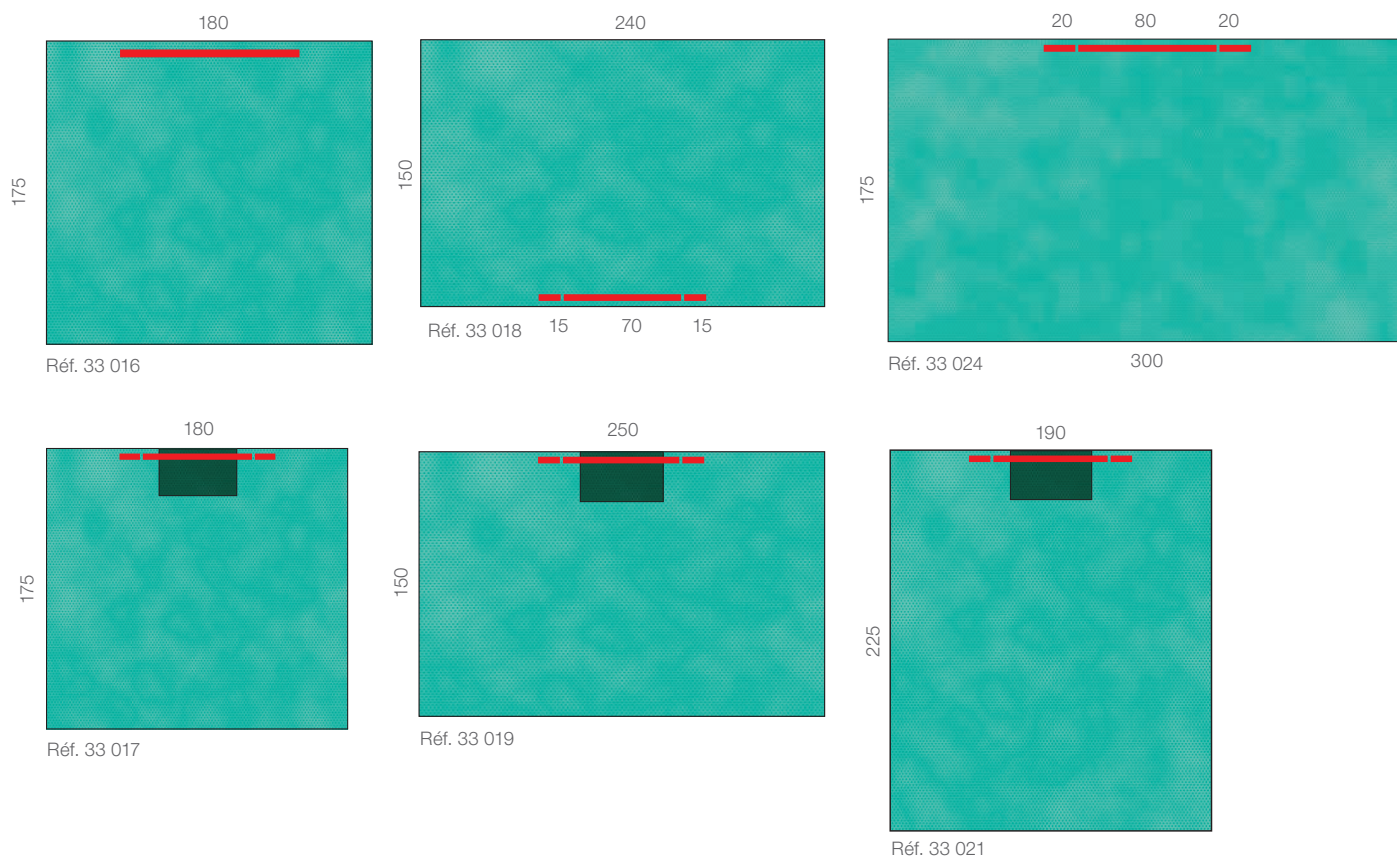
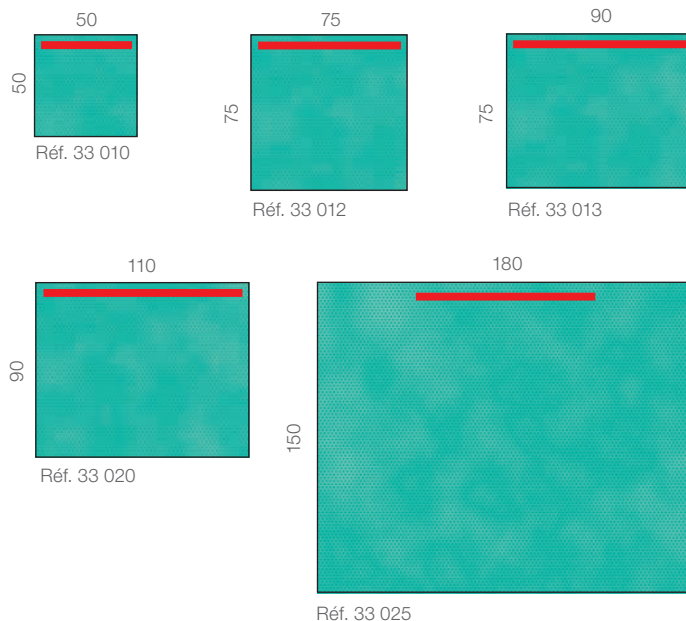

Champ adhésif, imperméable aux liquides, avec une bonne drapabilité, pour une application simple et précise sur le patient et pour délimiter le site opératoire¹.

Raucodrape® Système de drapage opératoire

Champs et accessoires

Raucodrape® SMART

champs adhésifs

stérile, 2 couches

| Taille (cm) | RÉF | CDT (unité) |
|-------------|--------|-------------|
| 75 x 90 | 33 716 | 120 |
| 175 x 170 | 33 718 | 30 |
| 140 x 240 | 33 717 | 28 |

Champ adhésif, imperméable aux liquides¹, pour une application simple et précise sur le patient et pour délimiter le site opératoire.

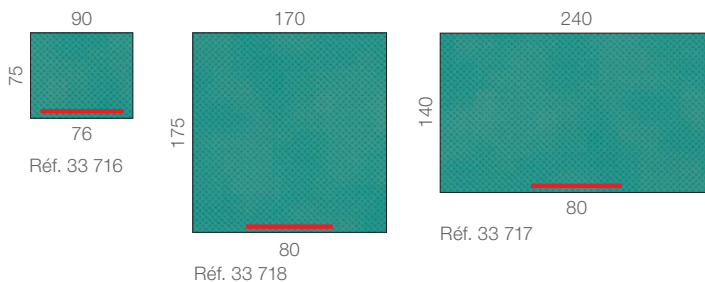

Raucodrape®

Champs fenêtrés

stérile

| Taille/position/fenêtre | Taille (cm) | Réf. | CDT (pièce) |
|-------------------------|-------------|--------|-------------|
| 2 couches light | | | |
| Ø 6 cm, centrée, ronde | 45 x 75 | 33 040 | 130 / 520 |
| Ø 8 cm, centrée, ronde | 75 x 90 | 33 042 | 70 / 280 |

Champ imperméable aux liquides¹, avec fenêtre disponible en différentes dimensions.

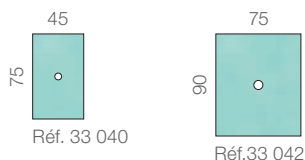

Raucodrape®

Champs fenêtrés pour péridurale

stérile

| Taille/position/fenêtre | Taille (cm) | Réf. | CDT (pièce) |
|--|-------------|--------|-------------|
| champ pour péridurale, transparent, adhésif | | | |
| Ø 10 cm, centrée, ronde | 75 x 100 | 33 148 | 55 / 220 |
| champ pour péridurale, 2 couches, adhésif | | | |
| Ø 10 cm, excentrée, ronde | 60 x 75 | 33 047 | 68 / 272 |

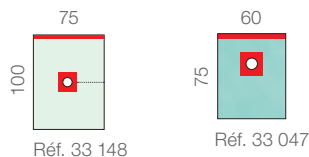

Raucodrape® PRO

Champs fenêtrés

stérile, 2 couches, adhésifs

| Taille/position/fenêtre | Taille (cm) | Réf. | CDT (pièce) |
|-----------------------------|-------------|--------|-------------|
| Ø 6 cm, centrée, ronde | 50 x 60 | 33 041 | 70 / 280 |
| Ø 8 cm, centrée, ronde | 75 x 90 | 33 043 | 40 / 160 |
| 7 x 10 cm, excentrée, ovale | 120 x 150 | 33 044 | 25 / 50 |
| Ø 12 cm, excentrée, ronde | 150 x 200 | 33 046 | 18 / 36 |

Champ partiellement adhésif, avec une bonne drapabilité, imperméable aux liquides² avec fenêtre disponible en différentes dimensions.¹⁵

___ signale le côté avec surface adhésive



Toutes les dimensions sont indiquées en cm.

Raucodrape® Système de drapage opératoire

Champs et accessoires

Raucodrape® SMART

Champs fenêtrés

stérile, 2 couches, adhésif

| Taille/position/fenêtre | Taille (cm) | RÉF | CDT (unité) |
|-----------------------------|-------------|---------|-------------|
| variable | 75 x 90 | 153 742 | 40 |
| Ø 6 cm, centrée, ronde | 50 x 60 | 153 740 | 70 |
| 7 x 10 cm, excentrée, ovale | 120 x 150 | 33 741 | 50 |

Champ partiellement adhésif, imperméable aux liquides[®] avec fenêtre, disponible en différentes dimensions.

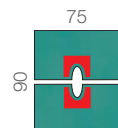

Réf. 153 742

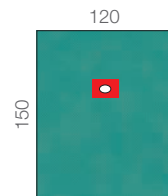

Réf. 33 741

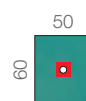

Réf. 153 740

Raucodrape® PRO

Champs de spécialités

stérile

| | Taille (cm) | RÉF | CDT (pièce) |
|----------------------------------|-------------|---------|-------------|
| champ d'accueil bébé | 90 x 100 | 33 160 | 18 / 72 |
| champ d'isolation verticale | 250 x 330 | 137 038 | 15 |
| champ de cystoscopie - 2 couches | 90 x 175 | 33 039 | 35 / 70 |

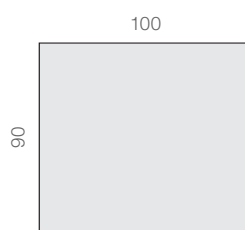

Réf. 33 160

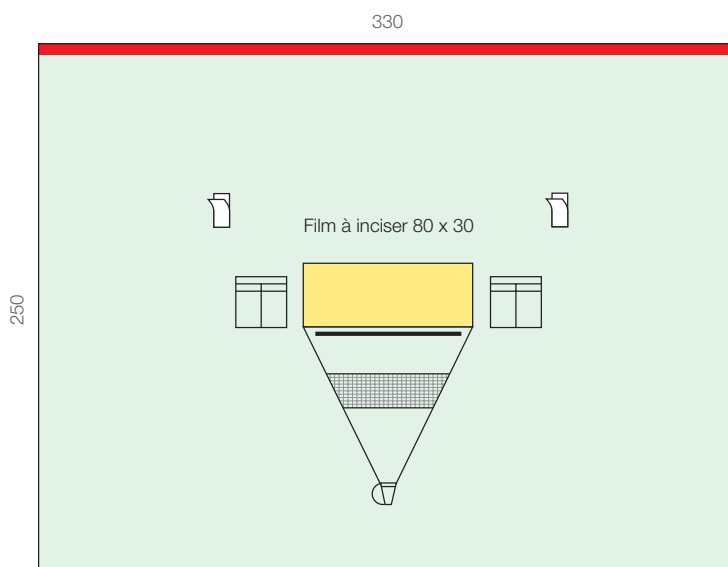

Réf. 137 038

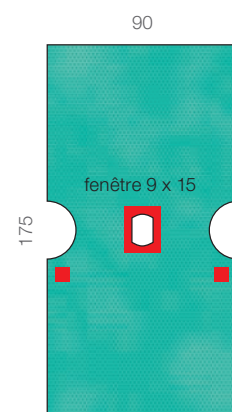

Réf. 33 039

Raucodrape® Système de drapage opératoire

Champs et accessoires

Raucodrape® PRO

Champs en U

stérile

| Taille (cm) | Dimensions de la fente (cm) | Réf. | CDT |
|--|-----------------------------|--------|---------|
| 2 couches | | | |
| 150 x 200 | 10 x 65 | 33 067 | 14 / 28 |
| 150 x 250 | 10 x 80 | 33 073 | 14 / 28 |
| 225 x 260 | 10 x 100 | 33 069 | 13 / 26 |
| 2 couches Plus (avec renfort) avec passe-tubulures intégrés | | | |
| 225 x 280 | 10 x 100 | 33 060 | 10 / 20 |

Champ d'une bonne drapabilité, imperméable aux liquides⁸, doté d'une fente en forme de U et de bandes adhésives en trois parties pour une application simple et précise sur le patient; pour les interventions au niveau des extrémités ainsi qu'au niveau de l'épaule, du cou et de la tête.¹⁵

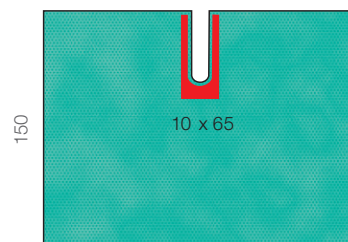

Réf. 33 067 200

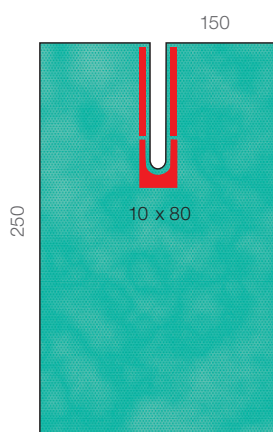

Réf. 33 073

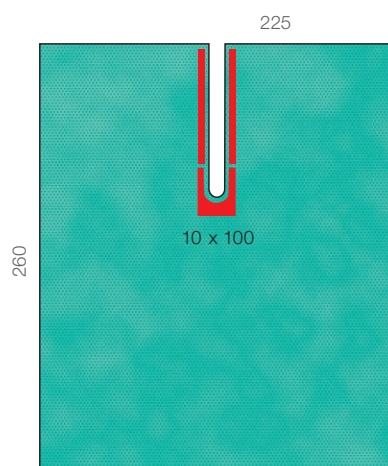

Réf. 33 069

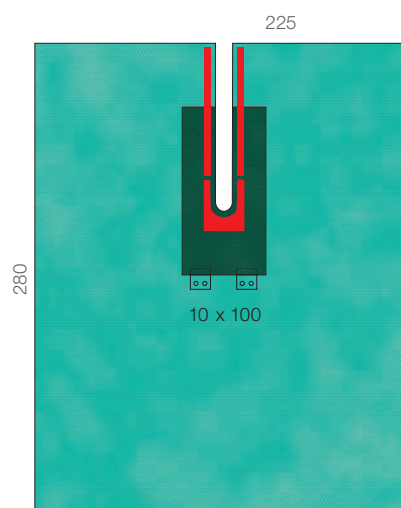

Réf. 33 060

Raucodrape® SMART

Champs en U

stérile, 2 couches

| Taille (cm) | Dimensions de la fente (cm) | RÉF | CDT |
|-------------|-----------------------------|--------|-----|
| 200 x 260 | 10 x 80 | 33 760 | 18 |

Champ imperméable aux liquides⁸, doté d'une fente en forme de U et de bandes adhésives en trois parties pour une application simple et précise sur le patient; pour les interventions au niveau des extrémités ainsi qu'au niveau de l'épaule, du cou et de la tête.

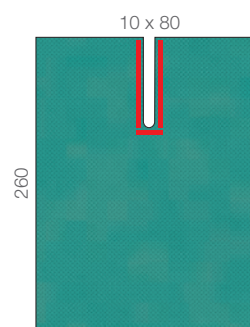

Réf. 33 760

— signale le côté avec surface adhésive

Toutes les dimensions sont indiquées en cm.

Raucodrape® Système de drapage opératoire

Champs et accessoires

Raucodrape®

Alèses en U

stérile, film PE

| Taille (cm) | Dimensions de la fente (cm) | Réf. | CDT |
|-------------|-----------------------------|--------|---------|
| 150 x 210 | 14 x 75 | 33 066 | 40 / 80 |

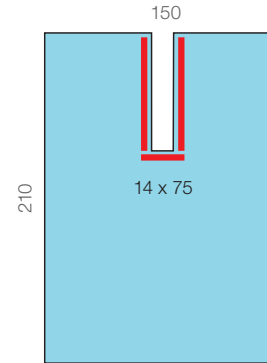

Réf. 33 066

Raucodrape®

Housses de protection pour appareils

stérile

| Contenu | Taille (cm) | Réf. | CDT |
|---|-------------|---------|----------|
| housses ampli de brillance, ronde | 80 x 90 | 33 113 | 40 / 160 |
| charlotte ampli de brillance, ronde | Ø = 90 | 33 120 | 20 / 80 |
| charlotte ampli de brillance, ronde | Ø = 120 | 33 121 | 15 / 60 |
| housses ampli de brillance, rectangulaire | 80 x 145 | 33 112 | 25 / 100 |
| housses ampli de brillance, rectangulaire | 80 x 45 | 33 122 | 30 / 120 |
| housses ampli de brillance, rectangulaire | 90 x 225 | 33 115 | 19 / 38 |
| gaine de caméra, pliage accordéon | 13 x 250 | 138 966 | 70 / 280 |
| gaine de caméra, pliage camembert | 15 x 250 | 33 119 | 20 / 80 |
| gaine de caméra, pliage télescopique | 16 x 250 | 138 128 | 62 / 124 |

Pour les amplificateurs de brillance courants ainsi que pour les caméras et autres équipements en bloc opératoire.

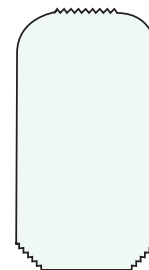

Réf. 33 113

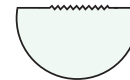

Réf. 33 120



Réf. 33 121



Réf. 33 112

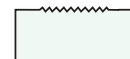

Réf. 33 122

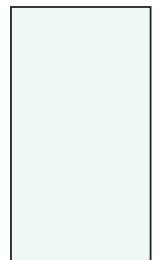

Réf. 33 115

Raucodrape® Champ chirurgical à inciser



Champ d'application

utilisé pour recouvrir la zone d'incision pendant les interventions chirurgicales

Propriétés

adhésif doux pour la peau¹⁸

- élastique et souple¹¹
- effet barrière contre la pénétration bactérienne¹²
- transparent et sans reflet
- avec maintien des bords pour une application aisée¹⁵
- utilisation d'une matière première non fabriquée à partir de latex de caoutchouc naturel

Composition du produit

film polyuréthane avec adhésif en polyacrylate

Raucodrape® Films à inciser

stérile

| Contenu | Taille (cm) | Réf. | CDT (pièce) |
|----------------|-------------|--------|-------------|
| film à inciser | 12 x 17 | 25 440 | 10 / 80 |
| film à inciser | 15 x 20 | 25 441 | 10 / 60 |
| film à inciser | 30 x 20 | 25 442 | 10 / 80 |
| film à inciser | 45 x 20 | 25 443 | 10 / 80 |
| film à inciser | 40 x 35 | 25 444 | 10 / 80 |
| film à inciser | 45 x 50 | 25 445 | 10 / 80 |
| film à inciser | 45 x 65 | 25 446 | 10 / 40 |
| film à inciser | 55 x 80 | 25 447 | 10 / 40 |
| film à inciser | 72 x 88 | 25 448 | 10 / 40 |



Raucodrape® Système de drapage opératoire

Champs et accessoires

Raucodrape®

Accessoires

stérile

| Contenu | Taille (cm) | Réf. | CDT (pièce) |
|---|---------------------|---------|-------------|
| bande adhésive | 9 x 50 | 33 116 | 250/750 |
| bande auto-agrippante | 2,5x20/24 | 33 127 | 100/400 |
| fixation de tubulures | 9 x 11 | 160 147 | 220/880 |
| poche à instruments, 1 compartiment | 38 x 40 | 33 109 | 110/440 |
| poche à instruments, 2 compartiments | 38 x 40 | 33 110 | 110/440 |
| poche à instruments de coelioscopie, 2 compartiments | 45 x 45 | 31 154 | 70/70 |
| poche à instruments de coelioscopie, 2 compartiments | 25 x 45 | 33 156 | 120/480 |
| cache périnée | 20 x 40 | 33 100 | 140/560 |
| manchette élastiquée | 50 | 33 103 | 45/180 |
| jambières longues, 2 pièces | 75 x 120 | 33 105 | 30/60 |
| stockinette courte, 1 bande adhésive en PE comprise | 24 x 80 10 x 50 | 33 128 | 17/68 |
| stockinette moyenne, 1 bande adhésive en PE comprise | 24 x 110 10 x 50 | 33 129 | 12/48 |
| stockinette large, 2 bandes adhésives en PE comprises | 32 x 120 10 x 50 | 33 130 | 16/32 |
| essuie-mains (paire) | 30 x 40 | 33 108 | 120/480 |
| champ sous-fessier | 75 x 100 | 138 101 | 30/120 |
| champ sous-fessier avec poche | 75 x 100 | 33 102 | 35/70 |
| poche de recueil des liquides | 60 x 90 | 33 775 | 35/70 |

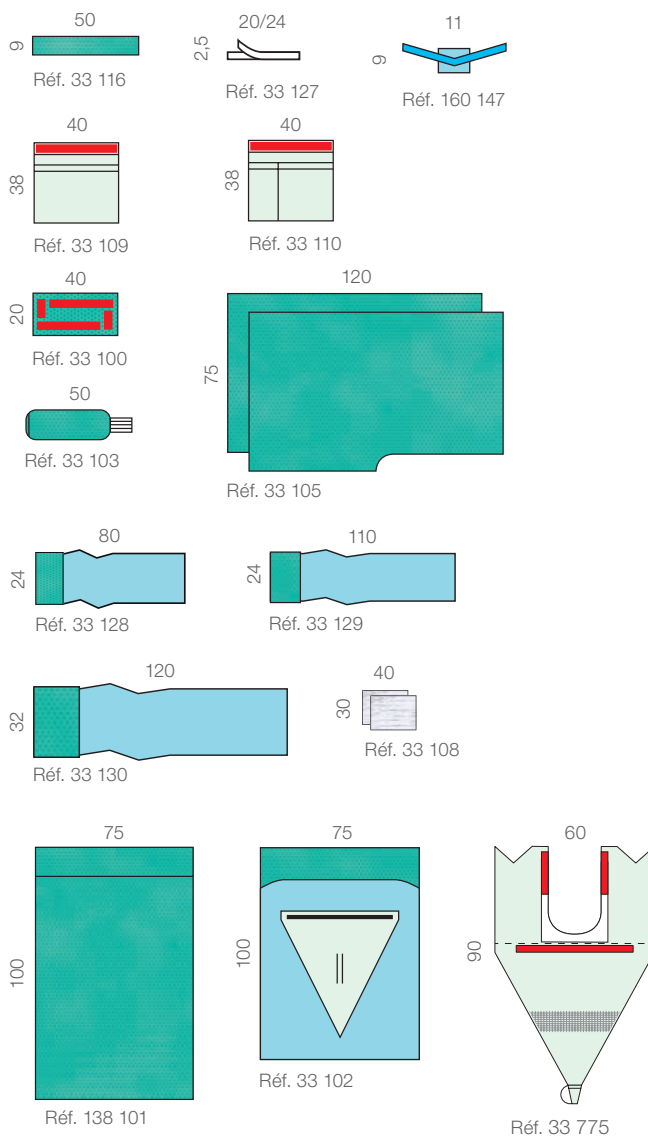

Raucodrape® Système de drapage opératoire

Champs et accessoires

Raucodrape® Poche de luxation

stérile

| | Taille (cm) | RÉF | CDT (pièce) |
|---|-------------|---------|-------------|
| 1 poche de luxation pour chirurgie orthopédique | 120 x 70 | 234 205 | 16/48 |



Réf. 234 205

Raucodrape® SMART Accessoires

stérile

| Contenu | Taille (cm) | RÉF | CDT (unité) |
|---|-------------|---------|-------------|
| 1 stockinette orthopédique, courte | 33 x 55 | 153 770 | 104 |
| 1 bande adhésive en PE comprise | 10 x 50 | | |
| 1 stockinette orthopédique, longue | 33 x 110 | 153 771 | 68 |
| 2 bandes adhésives en PE comprises | 10 x 50 | | |

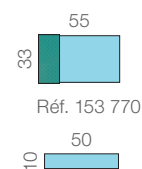

Réf. 153 770

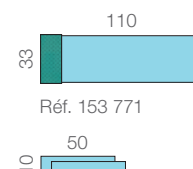

Réf. 153 771

Habillement pour le bloc opératoire

Casaques chirurgicales, coiffants opératoires, gants de chirurgie



Sentinex[®] Pro et sentinex[®] Smart

Les casaques chirurgicales à usage unique

SMART – protection pour les interventions courtes et avec écoulement de fluide faible

- gamme spécifique
- conception de qualité
- répondent aux exigences de la norme EN 13795
- convient aux
 - ◆ interventions avec écoulement de fluides faible à moyen
 - ◆ interventions chirurgicales courtes par ex. dents de sagesse, végétations, canaux carpiens

SMMS



PRO – une protection performante pour des interventions longues et complexes

- large gamme
- conception remarquable, de qualité avec un confort pour l'utilisateur²
- répondent aux exigences de la norme EN 13795
- convient aux
 - ◆ interventions avec écoulement de fluides moyen à élevé
 - ◆ interventions chirurgicales longues

Deux matières : SMMS et Spunlace

SMMS



Spunlace



Les casaques Sentinex[®] PRO et Sentinex[®] SMART sont disponibles en double emballage stérile et en simple emballage stérile.

Sentinex[®] Casaques chirurgicales «double emballage»

- pour une préparation stérile
- avec papier crêpe stérile
- 2 essuie-mains



- A Sentinex[®] casaque chirurgicale
- B essuie-mains
- C papier crêpe stérile (pliage pasteur)
- D blister souple pelable stérile

Sentinex[®] Casaques chirurgicales «simple emballage»

- pour transfert stérile immédiat
- pour un déballage rapide
- sans papier crêpe stérile ni essuie-mains



- A Sentinex[®] casaque chirurgicale
- B blister souple pelable stérile

Sentinex® PRO Casaques chirurgicales

Cinq modèles: Basic, Standard, Spéciale renforcée, Spéciale renforcée avec passe-pouces, Spéciale renforcée avec passe-pouces et bavette.

Basic



Sentinex® PRO
Casaque chirurgicale
Basic

Casaque pour petites interventions et soins, avec 3 lanières dans le dos.

Standard



Sentinex® PRO
Casaque chirurgicale
Standard

Casaque chirurgicale enveloppante avec région dorsale stérile grâce au rabat particulièrement large. Convient aux interventions avec écoulement de fluide faible.

Spéciale (renforcée)



Sentinex® PRO
Casaque chirurgicale
Spéciale renforcée

Casaque chirurgicale enveloppante basée sur le modèle Standard, dont l'imperméabilité aux liquides est renforcée au niveau du plastron et des manches. Convient aux interventions avec écoulement de fluide élevé.

Spéciale renforcée



Sentinex® PRO
Casaque chirurgicale
Spéciale avec
passe-pouces

Casaque chirurgicale enveloppante basée sur le modèle Standard, dont l'imperméabilité aux liquides est renforcée au niveau du plastron et des manches. Convient aux interventions avec écoulement de fluides élevé.

Spéciale renforcée

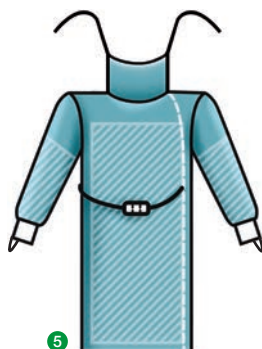

Sentinex® PRO
Casaque chirurgicale
Spéciale avec
passe-pouces et bavette

Sentinex[®] PRO Casaques chirurgicales

Sentinex[®] PRO

Casaques chirurgicales SMMS

stérile

| Taille (cm) | Réf. | CDT (pièce) |
|---|--------|-------------|
| ① Casaques dos droit simple emballage | | |
| 120 | 19 380 | 48 |
| 130 | 19 381 | 44 |
| 150 | 19 382 | 40 |
| ② Casaques de chirurgie ambulatoire simple emballage | | |
| 120 | 19 360 | 52 |
| 130 | 19 361 | 48 |
| 150 | 19 362 | 44 |
| ② Casaques standards double emballage (avec 2 essuie-mains) | | |
| 120 | 19 340 | 52 |
| 130 | 19 341 | 48 |
| 150 | 19 342 | 44 |
| 170 | 19 343 | 40 |
| 150 large | 19 344 | 40 |
| ③ Casaques renforcées/Haute Perf. double emballage (avec 2 essuie-mains) | | |
| 120 | 19 350 | 48 |
| 130 | 19 351 | 44 |
| 150 | 19 352 | 40 |
| 170 | 19 353 | 36 |
| 150 extra large | 19 354 | 36 |

Sentinex[®] PRO

Casaques chirurgicales Spunlace

stérile

| Taille (cm) | Réf. | CDT (pièce) |
|---|---------|-------------|
| ② Casaques standards double emballage (avec 2 essuie-mains) | | |
| 120 | 19 300 | 44 |
| 130 | 19 301 | 40 |
| 150 | 19 302 | 36 |
| 170 | 19 303 | 32 |
| 150 extra large | 19 304 | 32 |
| ③ Casaques renforcées/Haute Perf. double emballage (avec 2 essuie-mains) | | |
| 120 | 19 310 | 40 |
| 130 | 19 311 | 36 |
| 150 | 19 312 | 32 |
| 170 | 19 313 | 28 |
| 150 large | 19 314 | 28 |
| ④ Casaques renforcées/Haute Perf, Passe-pouces | | |
| 130 | 24 386 | 36 |
| 150 | 23 913 | 32 |
| 150, extra large | 23 915 | 28 |
| ⑤ Casaques renforcées/Haute Perf, Passe-pouces et bavette | | |
| 130 | 23 899 | 32 |
| 150 | 23 907 | 28 |
| 150, extra large | 23 909 | 24 |
| ⑥ Casaque Urologie/ intervention mouillée/Haute Perf. | | |
| 150 | 142 708 | 40 |

Sentinex® SMART Casaques chirurgicales

Casaques chirurgicales à usage unique



SMART – protection pour les interventions courtes et avec écoulement de fluides faible

- gamme spécifique
- conception de qualité
- répondent aux exigences de la norme EN 13795
- convient aux
 - ◆ interventions avec écoulement de fluides faible à moyen
 - ◆ interventions chirurgicales courtes, par ex. dents de sagesse, végétations, canaux carpiens

En fonction de la durée de l'intervention et de l'écoulement de fluides, choisissez entre le modèle Standard ou Special renforcé.

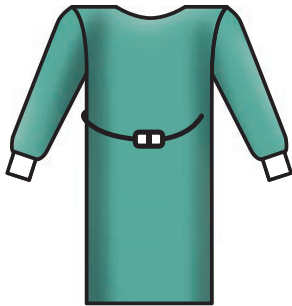

Sentinex® SMART Casaque chirurgicale Standard

Casaque chirurgicale enveloppante avec région dorsale stérile grâce au rabat large. Convient aux interventions avec écoulement de fluides faible.

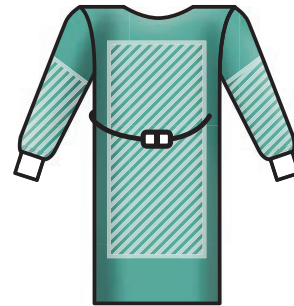

Sentinex® SMART Casaque chirurgicale Spéciale renforcée

Casaque chirurgicale enveloppante basée sur le modèle Standard, dont l'imperméabilité aux liquides est renforcée au niveau du plastron et des manches. Convient très bien aux interventions avec écoulement de fluides moyen.

Sentinex® SMART Casaques chirurgicales

Casaques chirurgicales à usage unique

Sentinex® SMART

Casaques chirurgicales Standards

stériles, double emballage, 2 essuie-mains

| Taille (cm) | Réf. | CDT (pièce) |
|-------------|--------|-------------|
| 120 - M/L | 33 651 | 52 |
| 130 - XL | 33 652 | 48 |
| 150 - XXL | 33 653 | 44 |

Sentinex® SMART

Casaques chirurgicales Spéciales renforcées

stériles, double emballage, 2 essuie-mains

| Taille (cm) | Réf. | CDT (pièce) |
|-------------|--------|-------------|
| 120 - M/L | 33 661 | 48 |
| 130 - XL | 33 662 | 44 |
| 150 - XXL | 33 663 | 40 |

Sentinex® SMART

Casaques chirurgicales Standards

simple emballage, sans essuie-mains

| Taille (cm) | Réf. | CDT (pièce) |
|-------------|---------|-------------|
| 120 - M/L | 109 151 | 52 |
| 130 - XL | 109 152 | 48 |
| 150 - XXL | 109 153 | 44 |

Sentinex® Charlottes chirurgicales



Sentinex® Astro

Coiffe de protection intégrale en forme de cagoule, avec ourlets; la tête et le cou sont entièrement couverts grâce aux fermetures à lanières.

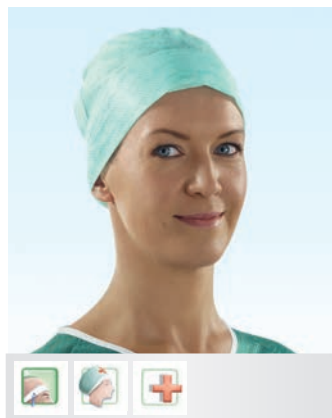

Sentinex® Nova

Coiffe qui s'adapte à votre morphologie. Bandeau frontal rabattable pour servir de bande anti-transpiration

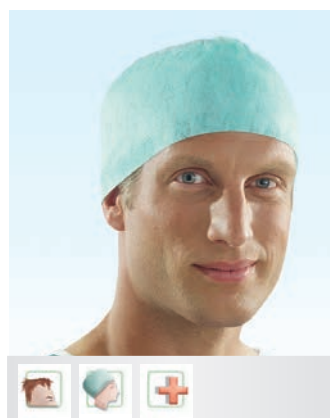

Sentinex® Flex

Calot de chirurgien pour cheveux courts: Conçu pour être confortable et respirant²².

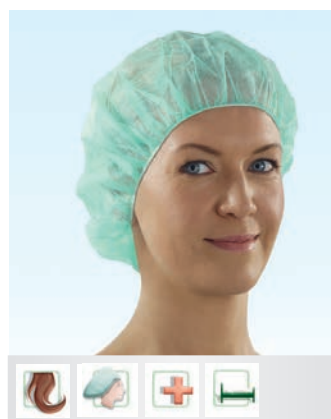

Sentinex® Easy

Charlotte à usage quotidien en milieu hospitalier. Couvre complètement la chevelure. Convient aux patients et visiteurs.

-  Bonnet astro
-  Charlotte
-  Calot de chirurgien
-  Bonnet d'infirmière
-  Avec bande anti-transpiration
-  Pour le personnel
-  Pour les patients
-  Pour cheveux longs
-  Pour cheveux courts

Sentinex® Charlottes chirurgicales

| Modèle | | Réf. | CDT (pièce) |
|-----------------|---|--------|-------------|
| Sentinex® Astro | Cagoule Astro, verte | 17 421 | 100 / 600 |
| Sentinex® Nova | Coiffe pour infirmière avec lien, verte | 17 424 | 100 / 600 |
| Sentinex® Flex | Calot de chirurgien, vert | 17 426 | 100 / 600 |
| Sentinex® Easy | Charlotte, verte | 17 427 | 100 / 600 |
| Sentinex® Easy | Charlotte, bleue | 17 428 | 100 / 600 |
| Sentinex® Easy | Charlotte, blanche | 17 429 | 100 / 600 |

Gants de chirurgie Sempermed®

Gants latex naturel



Sempermed® supreme

Gants latex naturel, non poudrés, stériles

Caractéristiques¹⁹ :

- Gants non poudrés avec une surface micro-texturée et une longueur minimale de 270 mm.
- Forme anatomique, épousant la courbure naturelle des doigts et avec des manchettes à bord roulé.
- Taille imprimée en noir sur la face interne de la manchette.
- Produits fabriqués à partir de latex de caoutchouc naturel.

Sempermed® Supreme¹⁹

Stérile, latex naturel, non poudré, couleur blanc écru, anatomique avec bord roulé, emballé par paire. DM Classe IIa - EPI CAT III.

| Taille | RÉF | RÉF Sempermed | CDT (boite /carton) |
|--------|--------|---------------|---------------------|
| 5,5 | 16 650 | 822751521 | 50/300 |
| 6 | 16 651 | 822751601 | 50/300 |
| 6,5 | 16 652 | 822751621 | 50/300 |
| 7 | 16 653 | 822751701 | 50/300 |
| 7,5 | 16 654 | 822751721 | 50/300 |
| 8 | 16 655 | 822751801 | 50/300 |
| 8,5 | 16 656 | 822751821 | 50/300 |
| 9 | 16 657 | 822751901 | 50/300 |

Gants de chirurgie Sempermed®

Gants latex naturel

Sempermed® supreme plus



Sempermed® supreme plus

Gants latex naturel, non poudrés, stériles

Caractéristiques¹⁹ :

- Gants non poudrés avec une surface micro-texturée et une longueur minimale de 270 mm.
- Forme anatomique, épousant la courbure naturelle des doigts et avec des manchettes à bord roulé.
- Taille imprimée en noir sur la face interne de la manchette.
- Produits fabriqués à partir de latex de caoutchouc naturel.
- Le plus produit : gants avec un fort grip permettant une bonne préhension.¹⁹

Sempermed® Supreme Plus¹⁹

Stérile, latex naturel, non poudré, couleur blanc écru, avec un fort grip, anatomique avec bord roulé, emballé par paire. DM Classe IIa - EPI CAT III.

| Taille | RÉF | RÉF Sempermed | CDT (boite /carton) |
|--------|--------|---------------|---------------------|
| 5,5 | 34 650 | 822851521 | 50/300 |
| 6 | 34 651 | 822851601 | 50/300 |
| 6,5 | 34 652 | 822851621 | 50/300 |
| 7 | 34 653 | 822851701 | 50/300 |
| 7,5 | 34 654 | 822851721 | 50/300 |
| 8 | 34 655 | 822851801 | 50/300 |
| 8,5 | 34 656 | 822851821 | 50/300 |
| 9 | 34 657 | 822851901 | 50/300 |

Gants de chirurgie Sempermed®

Sempermed® supreme green



Sempermed® supreme green

Sous-gants latex naturel, non poudrés, stériles

Caractéristiques¹⁹ :

- Gants non poudrés avec une surface micro-texturée et une longueur minimale de 270 mm.
- Forme anatomique, épousant la courbure naturelle des doigts et avec des manchettes à bord roulé.
- Taille imprimée en noir sur la face interne de la manchette.
- Produits fabriqués à partir de latex de caoutchouc naturel.

Sempermed® Supreme Green¹⁹

Stérile, latex naturel, non poudré, sous-gant, stérile couleur verte, facilite le double gantage et la détection des micro-perforations, emballé par paire.
DM Classe IIa - EPI CAT III.

| Taille | RÉF | RÉF Sempermed | CDT (boite /carton) |
|--------|--------|---------------|---------------------|
| 5,5 | 39 701 | 823756521 | 50/300 |
| 6 | 33 721 | 823756601 | 50/300 |
| 6,5 | 33 722 | 823756621 | 50/300 |
| 7 | 33 723 | 823756701 | 50/300 |
| 7,5 | 33 724 | 823756721 | 50/300 |
| 8 | 33 725 | 823756801 | 50/300 |
| 8,5 | 33 726 | 823756821 | 50/300 |
| 9 | 33 727 | 823756901 | 50/300 |

Gants de chirurgie stérile

Gants latex naturel



Sempermed® supreme duo

Gants latex naturel, non poudrés, stériles

Caractéristiques¹⁹ :

- Pochette composée de deux paires de gants : une paire de gants stérile Sempermed® supreme et une paire de sous-gants stérile Sempermed® supreme green.
- Gants non poudrés avec une surface micro-texturée et une longueur minimale de 270 mm.
- Forme anatomique, épousant la courbure naturelle des doigts et avec des manchettes à bord roulé.
- Produits fabriqués à partir de latex de caoutchouc naturel.

Sempermed® Supreme duo¹⁹

Stérile, latex naturel, non poudré, couleur blanc écru, vert, anatomique avec bord roulé, emballé par 2 paires. DM Classe IIa - EPI CAT III.

| Taille | RÉF | RÉF Sempermed | CDT (boite /carton) |
|--------|---------|---------------|---------------------|
| 5,5 | 140 231 | 3000007261 | 25 sachets |
| 6 | 140 232 | 3000007262 | 25 sachets |
| 6,5 | 140 233 | 3000007263 | 25 sachets |
| 7 | 140 234 | 3000007264 | 25 sachets |
| 7,5 | 140 235 | 3000007265 | 25 sachets |
| 8 | 140 236 | 3000007266 | 25 sachets |
| 8,5 | 140 237 | 3000007267 | 25 sachets |
| 9 | 140 238 | 3000007268 | 25 sachets |

Gants de chirurgie stérile

Gants latex naturel

Sempermed® derma PF



Sempermed® derma PF

Gants latex naturel, non poudrés, stériles

Caractéristiques¹⁹ :

- Gants non poudrés avec une surface micro-texturée et une longueur minimale de 260 mm.
- Forme anatomique, épousant la courbure naturelle des doigts et avec des manchettes à bord roulé.
- Produits fabriqués à partir de latex de caoutchouc naturel.

Sempermed® Derma PF¹⁹

Stérile, latex naturel, non poudré, gant d'intervention, stérile, couleur crème, facile à enfiler, emballés par paire. DM Classe IIa - EPI CAT III.

| Taille | RÉF | RÉF Sempermed | CDT (boite /carton) |
|--------|--------|---------------|---------------------|
| 5,5 | 39 890 | 822751522 | 50/300 |
| 6 | 39 471 | 822751602 | 50/300 |
| 6,5 | 39 472 | 822751622 | 50/300 |
| 7 | 39 473 | 822751702 | 50/300 |
| 7,5 | 39 474 | 822751722 | 50/300 |
| 8 | 39 475 | 822751802 | 50/300 |
| 8,5 | 39 476 | 822751822 | 50/300 |
| 9 | 39 477 | 822751902 | 50/300 |

Gants de chirurgie stérile

Gants polyisoprène



Sempermed® syntegra IR

Gants polyisoprène, sans latex, non poudrés, stériles

Caractéristiques¹⁹ :

- Gants non poudrés avec une surface micro-texturée et une longueur minimale de 270 mm.
- Forme anatomique, épousant la courbure naturelle des doigts et avec des manchettes à bord roulé.
- Taille imprimée en noir sur la face interne de la manchette.
- Polyisoprène. Produits non fabriqués à partir de latex de caoutchouc naturel.

Sempermed® Syntegra IR¹⁹

Stérile, produit non fabriqué à partir de latex de caoutchouc naturel, non poudré, couleur crème, anatomique avec bord roulé, mêmes propriétés physiques que le latex, emballés par paire. DM Classe IIa - EPI CAT III.

| Taille | RÉF | RÉF Sempermed | CDT (boite /carton) |
|--------|---------|---------------|---------------------|
| 5,5 | 139 620 | 827056521 | 50/300 |
| 6 | 139 621 | 827056601 | 50/300 |
| 6,5 | 139 622 | 827056621 | 50/300 |
| 7 | 139 623 | 827056701 | 50/300 |
| 7,5 | 139 624 | 827056721 | 50/300 |
| 8 | 139 625 | 827056801 | 50/300 |
| 8,5 | 139 626 | 827056821 | 50/300 |
| 9 | 139 627 | 827056901 | 50/300 |

Gants de chirurgie stérile

Gants polyisoprène



Sempermed® syntegra UV

Gants polyisoprène, sans latex, non poudrés, stériles

Caractéristiques¹⁹ :

- Gants non poudrés avec une surface micro-texturée et une longueur minimale de 270 mm.
- Forme anatomique, épousant la courbure naturelle des doigts et avec des manchettes à bord roulé.
- Taille imprimée en noir sur la face interne de la manchette.
- Polyisoprène. Produits non fabriqués à partir de latex de caoutchouc naturel.
- Sans accélérateur.

Sempermed® Syntegra UV¹⁹

Stérile, produit non fabriqué à partir de latex de caoutchouc naturel, sans accélérateur, non poudré, couleur blanche, anatomique avec bord roulé, mêmes propriétés physiques que le latex, emballés par paire. DM Classe IIa - EPI CAT III.

| Taille | RÉF | RÉF Sempermed | CDT (boite /carton) |
|--------|--------|---------------|---------------------|
| 5,5 | 39 721 | 827058521 | 40/240 |
| 6 | 39 722 | 827058601 | 40/240 |
| 6,5 | 39 723 | 827058621 | 40/240 |
| 7 | 39 724 | 827058701 | 40/240 |
| 7,5 | 39 725 | 827058721 | 40/240 |
| 8 | 39 726 | 827058801 | 40/240 |
| 8,5 | 39 727 | 827058821 | 40/240 |
| 9 | 39 728 | 827058901 | 40/240 |

Index

| Référence | Page | Référence | Page | Référence | Page | Référence | Page | Référence | Page |
|------------|------|------------|------|------------|------|------------|------|-------------|------|
| 16650..... | 68 | 25443..... | 58 | 33105..... | 59 | 33489..... | 40 | 39477..... | 72 |
| 16651..... | 68 | 25444..... | 58 | 33108..... | 59 | 33651..... | 66 | 39701..... | 70 |
| 16652..... | 68 | 25445..... | 58 | 33109..... | 59 | 33652..... | 66 | 39721..... | 74 |
| 16653..... | 68 | 25446..... | 58 | 33110..... | 59 | 33653..... | 66 | 39722..... | 74 |
| 16654..... | 68 | 25447..... | 58 | 33112..... | 57 | 33661..... | 66 | 39723..... | 74 |
| 16655..... | 68 | 25448..... | 58 | 33113..... | 57 | 33662..... | 66 | 39724..... | 74 |
| 16656..... | 68 | 25951..... | 32 | 33115..... | 57 | 33663..... | 66 | 39725..... | 74 |
| 16657..... | 68 | 30399..... | 31 | 33116..... | 59 | 33707..... | 51 | 39726..... | 74 |
| 17421..... | 67 | 31154..... | 59 | 33119..... | 57 | 33716..... | 54 | 39727..... | 74 |
| 17424..... | 67 | 33001..... | 51 | 33120..... | 57 | 33717..... | 54 | 39728..... | 74 |
| 17426..... | 67 | 33002..... | 51 | 33121..... | 57 | 33718..... | 54 | 39890..... | 72 |
| 17427..... | 67 | 33003..... | 51 | 33122..... | 57 | 33721..... | 70 | 109151..... | 66 |
| 17428..... | 67 | 33004..... | 51 | 33127..... | 59 | 33722..... | 70 | 109152..... | 66 |
| 17429..... | 67 | 33005..... | 51 | 33128..... | 59 | 33723..... | 70 | 109153..... | 66 |
| 19300..... | 64 | 33008..... | 51 | 33129..... | 59 | 33724..... | 70 | 137038..... | 55 |
| 19301..... | 64 | 33009..... | 51 | 33130..... | 59 | 33725..... | 70 | 138101..... | 59 |
| 19302..... | 64 | 33010..... | 53 | 33148..... | 54 | 33726..... | 70 | 138128..... | 57 |
| 19303..... | 64 | 33012..... | 53 | 33156..... | 59 | 33727..... | 70 | 138966..... | 57 |
| 19304..... | 64 | 33013..... | 53 | 33160..... | 55 | 33738..... | 40 | 139477..... | 45 |
| 19310..... | 64 | 33016..... | 53 | 33190..... | 51 | 33741..... | 55 | 139478..... | 45 |
| 19311..... | 64 | 33017..... | 53 | 33325..... | 26 | 33760..... | 56 | 139620..... | 73 |
| 19312..... | 64 | 33018..... | 53 | 33318..... | 24 | 33775..... | 59 | 139621..... | 73 |
| 19313..... | 64 | 33019..... | 53 | 33330..... | 32 | 33825..... | 26 | 139622..... | 73 |
| 19314..... | 64 | 33020..... | 53 | 33400..... | 19 | 33866..... | 31 | 139623..... | 73 |
| 19340..... | 64 | 33021..... | 53 | 33401..... | 21 | 33867..... | 33 | 139624..... | 73 |
| 19341..... | 64 | 33024..... | 53 | 33406..... | 22 | 33901..... | 21 | 139625..... | 73 |
| 19342..... | 64 | 33025..... | 53 | 33407..... | 22 | 33902..... | 19 | 139626..... | 73 |
| 19343..... | 64 | 33039..... | 55 | 33409..... | 23 | 33909..... | 23 | 139627..... | 73 |
| 19344..... | 64 | 33040..... | 54 | 33415..... | 20 | 33925..... | 25 | 139938..... | 44 |
| 19350..... | 64 | 33041..... | 54 | 33426..... | 25 | 33958..... | 29 | 139952..... | 39 |
| 19351..... | 64 | 33042..... | 54 | 33443..... | 36 | 33959..... | 29 | 140231..... | 71 |
| 19352..... | 64 | 33043..... | 54 | 33449..... | 38 | 33963..... | 29 | 140232..... | 71 |
| 19353..... | 64 | 33044..... | 54 | 33450..... | 38 | 34096..... | 52 | 140233..... | 71 |
| 19354..... | 64 | 33046..... | 54 | 33452..... | 38 | 34650..... | 69 | 140234..... | 71 |
| 19360..... | 64 | 33047..... | 54 | 33453..... | 40 | 34651..... | 69 | 140235..... | 71 |
| 19361..... | 64 | 33060..... | 56 | 33454..... | 37 | 34652..... | 69 | 140236..... | 71 |
| 19362..... | 64 | 33066..... | 57 | 33455..... | 37 | 34653..... | 69 | 140237..... | 71 |
| 19380..... | 64 | 33067..... | 56 | 33460..... | 30 | 34654..... | 69 | 140238..... | 71 |
| 19381..... | 64 | 33069..... | 56 | 33463..... | 30 | 34655..... | 69 | 141451..... | 39 |
| 19382..... | 64 | 33073..... | 56 | 33464..... | 31 | 34656..... | 69 | 142708..... | 64 |
| 23899..... | 64 | 33090..... | 52 | 33465..... | 30 | 34657..... | 69 | 153704..... | 51 |
| 23907..... | 64 | 33091..... | 52 | 33468..... | 33 | 34915..... | 20 | 153705..... | 51 |
| 23909..... | 64 | 33092..... | 52 | 33470..... | 44 | 34916..... | 20 | 153706..... | 51 |
| 23913..... | 64 | 33093..... | 52 | 33473..... | 44 | 39471..... | 72 | 153740..... | 55 |
| 23915..... | 64 | 33094..... | 52 | 33475..... | 45 | 39472..... | 72 | 153742..... | 55 |
| 24386..... | 64 | 33095..... | 52 | 33479..... | 43 | 39473..... | 72 | 153770..... | 60 |
| 25440..... | 58 | 33100..... | 59 | 33480..... | 48 | 39474..... | 72 | 153771..... | 60 |
| 25441..... | 58 | 33102..... | 59 | 33483..... | 48 | 39475..... | 72 | 160147..... | 59 |
| 25442..... | 58 | 33103..... | 59 | 33487..... | 36 | 39476..... | 72 | 234205..... | 60 |



People.Health.Care.™



Le bien-être de nos collaborateurs, clients, utilisateurs et patients est au Coeur de nos activités.

People.



Avec expertise et soin, nous sommes aux côtés de nos clients, collaborateurs, utilisateurs et patients.



Notre champ de compétences. Le santé définit notre vision et nos valeurs.

Health.

Care.

Raucodrape® PRO et SMART trousse et champs opératoires sont des dispositifs médicaux de classe Is (indication: recouvrement du patient, du matériel médical et des équipements durant les interventions chirurgicales).

Raucodrape® champs et accessoires sont des dispositifs médicaux de classe Is (indication: recouvrement du patient, du matériel médical et des équipements durant les interventions chirurgicales).

Sentinex® PRO et SMART casaques chirurgicales sont des dispositifs de classe Is (indication: vêtements de recouvrement pour minimiser le transfert d'agents infectieux entre le site opératoire et l'équipe chirurgicale durant les interventions chirurgicales).

Sentinex® pyjamas de blocs, masques chirurgicaux et coiffants sont des dispositifs médicaux de classe I non-stérile (indication: vêtements de recouvrement pour minimiser l'apport d'agents infectieux dans le bloc opératoire).

Le Kitpack® désigne un assemblage individuel de dispositifs médicaux tels que: drapage, casaque gamme blanche et accessoires utilisés au bloc

opératoire et nécessaires pour une intervention chirurgicale. Assembleur: Lohmann & Rauscher International GmbH & Co KG.

Tous les dispositifs médicaux sont fabriqués par Lohmann & Rauscher International GmbH & Co KG. Evaluation de la conformité par le TÜV (CE0123) - sauf produit de classe I non-stérile. Lire attentivement les étiquetages. Pris en charge à l'hôpital dans le cadre d'actes couverts par l'assurance maladie.

Laboratoires Lohmann & Rauscher ZA de Choisy 88200 REMIREMONT

Tél.: 0329623606 – SIREN 380 236 091 – RCS Epinal B 380 236 091

Les gants de chirurgie Sempermed® sont des dispositifs médicaux de classe IIa, les gants d'examen Sempercare® sont des dispositifs médicaux de classe I et Is. Indiqués respectivement pour les interventions chirurgicales et les examens médicaux.

Fabriqués par Semperit Investments Asia Pte Ltd. Evaluation de la conformité par le TÜV (CE0123), sauf Classe I.

Sources:

- 1) DFC-2021-171
- 2) DFC-2021-175
- 3) DF-2016-084
- 4) DF-2017-050
- 5) DF-2017-051
- 6) DFC-2022-002
- 7) DFC-2022-003
- 8) DFC-2022-005
- 9) DFC-2022-001
- 10) DFC-2022-006
- 11) DFC-2022-009
- 12) DFC-2022-010
- 13) DFC-2022-004
- 15) DFC-2021-172
- 16) DFC-2021-176
- 17) DFC-2022-008
- 18) DFC-2022-007
- 19) DF-2016-093

